

— Installation assistance available at: —

RFTech

— www.rockfordfosgate.com/rftch —



Rockford Fosgate®

AMPLIFIERS

P R I M E

R2-200X2

R2-300X4

R2-500X4

R2-750X5

R2-250X1

R2-500X1

R2-750X1

R2-1200X1

Introduction

Dear Customer,

Congratulations on your purchase of the world's finest brand of audio products. At Rockford Fosgate we are fanatics about musical reproduction at its best, and we are pleased you chose our product. Through years of engineering expertise, hand craftsmanship and critical testing procedures, we have created a wide range of products that reproduce music with all the clarity and richness you deserve.

For maximum performance we recommend you have your new Rockford Fosgate product installed by an Authorized Rockford Fosgate Dealer. Please read your warranty and retain your receipt and original carton for possible future use.

Great product and competent installations are only a piece of the puzzle when it comes to your system. Make sure that your installer is using 100% authentic installation accessories from Rockford Fosgate in your installation. Rockford Fosgate has everything from RCA cables and speaker wire to power wire and battery connectors. Insist on it! After all, your new system deserves nothing but the best.

To add the finishing touch to your new Rockford Fosgate image order your Rockford accessories, which include everything from T-shirts to hats.

Visit our web site for the latest information on all Rockford products; www.rockfordfosgate.com or, in the U.S. call 1-800-669-9899 or FAX 1-800-398-3985. For all other countries, call +001-480-967-3565 or FAX +001-480-966-3983.

2	Introduction
3-4	Specifications
5-7	Design Features
8-10	Installation <ul style="list-style-type: none">Installation ConsiderationsMounting LocationsBattery and ChargingWiring the System
11	Operation <ul style="list-style-type: none">Adjusting Crossover FrequencyInput SwitchC.L.E.A.N.Punch EQRemote Punch Level Control
12	Troubleshooting
13-44	Additional Languages <ul style="list-style-type: none">FrenchSpanishGermanItalian
48	Limited Warranty Information

Table of Contents

If, after reading your manual, you still have questions regarding this product, we recommend that you see your Rockford Fosgate dealer. If you need further assistance, you can call us direct at 1-800-669-9899. Be sure to have your serial number, model number and date of purchase available when you call.

PRACTICE SAFE SOUND

Continuous exposure to sound pressure levels over 100dB may cause permanent hearing loss. High powered auto sound systems may produce sound pressure levels well over 130dB. Use common sense and practice safe sound.

PRATIQUEZ UNE ÉCOUTE SANS RISQUES

Une exposition continue à des niveaux de pression acoustique supérieurs à 100 dB peut causer une perte d'acuité auditive permanente. Les systèmes audio de forte puissance pour auto peuvent produire des niveaux de pression acoustique bien au-delà de 130 dB. Faites preuve de bon sens et pratiquez une écoute sans risques

PRACTIQUE EL SONIDO SEGURO

El contacto continuo con niveles de presión de sonido superiores a 100 dB puede causar la pérdida permanente de la audición. Los sistemas de sonido de alta potencia para automóviles pueden producir niveles de presión de sonido superiores a los 130 dB. Aplique el sentido común y practique el sonido seguro.

PRAKTIZIEREN SIE SICHEREN SOUND

Fortgesetzte Geräuschdruckpegel von über 100 dB können beim Menschen zu permanentem Hörverlust führen. Leistungsstarke Autosoundsysteme können Geräuschdruckpegel erzeugen, die weit über 130 dB liegen. Bitte wenden Sie gesunden Menschenverstand an und praktizieren Sie sicheren Sound.

OSSERVATE LE REGOLE DEL SUONO SENZA PERICOLI

La costante esposizione a livelli di pressione acustica al di sopra dei 100dB possono causare la perdita permanente dell'udito. I sistemi audio ad alta potenza possono produrre livelli di pressione acustica ben superiori ai 130dB. Si consiglia il buon senso e l'osservanza delle regole del suono senza pericoli

Safety

This symbol with "WARNING" is intended to alert the user to the presence of important instructions. Failure to heed the instructions could result in severe injury or death.



This symbol with "CAUTION" is intended to alert the user to the presence of important instructions. Failure to heed the instructions could result in injury or unit damage.



To prevent injury and damage to the unit, please read and follow the instructions in this manual.

If you feel unsure about installing this system yourself, have it installed by a qualified Rockford Fosgate technician.

Before installation, disconnect the battery negative (-) terminal to prevent damage to the unit, fire and/or possible injury.

Mode	R2-200X2	R2-300X4	R2-500X4	R2-750X5	R2-250X1	R2-500X1	R2-750X1	R2-1200X1
Rated Power - Continuous Power Rating (RMS) Measured @ 14.4V	50x2 @ 4 ohms 100x2 @ 2 ohms 200x1 @ 4 ohms*	50x4 @ 4 ohms 75x4 @ 2 ohms 150x2 @ 4 ohms*	75x4 @ 4 ohms 125x4 @ 2 ohms 250x2 @ 4 ohms*	50x4 @ 4 ohms 100x4 @ 2 ohms 200x2 @ 4 ohms* Sub: 200x1 @ 4 ohms Sub: 350x1 @ 2 ohms	150x1 @ 4 ohms 250x1 @ 2 ohms	300x1 @ 4 ohms 500x1 @ 2 ohms	250x1 @ 4 ohms 500x1 @ 2 ohms 750x1 @ 1 ohm	400x1 @ 4 ohms 800x1 @ 2 ohms 1200x1 @ 1 ohm
Crossover Slope	12 dB/Oct	12 dB/Oct	12 dB/Oct	12 dB/Oct	12 dB/Oct	12 dB/Oct	12 dB/Oct	12 dB/Oct
Crossover Frequency	Variable 50Hz-250Hz LP/AP/HP	Variable 50Hz-250Hz LP/AP/HP	Variable 50Hz-250Hz LP/AP/HP	Variable 50Hz-250Hz LP/AP/HP IF: 15Hz-40Hz	Variable LP 50Hz-250Hz IF: 15Hz-40Hz	Variable LP 50Hz-250Hz IF: 15Hz-40Hz	Variable LP 50Hz-250Hz IF: 15Hz-40Hz	Variable LP 50Hz-250Hz IF: 15Hz-40Hz
Punch EQ	N/A	N/A	N/A	Mono Channel Only Variable 0 -18dB @ 45Hz	Variable 0 -18dB @ 45Hz	Variable 0 -18dB @ 45Hz	Variable 0 -18dB @ 45Hz	Variable 0 -18dB @ 45Hz
Operating Voltage	9-16VDC	9-16VDC	9-16VDC	9-16VDC	9-16VDC	9-16VDC	9-16VDC	9-16VDC
Frequency Response	20Hz-20kHz	20Hz-20kHz	20Hz-20kHz	F/R: 20Hz-20kHz Sub: 20Hz-250Hz	20Hz-250Hz	20Hz-250Hz	20Hz-250Hz	20Hz-250Hz
Battery Fuse Rating (not supplied)	30A	60A	80A	120A	50A	80A	120A	200A
Input Sensitivity	150mV-4V Low Level 450mV-12V High Level	150mV-4V Low Level 450mV-12V High Level	150mV-4V Low Level 450mV-12V High Level	150mV-4V Low Level 450mV-12V High Level	150mV-4V Low Level 450mV-12V High Level	150mV-4V Low Level 450mV-12V High Level	150mV-4V Low Level 450mV-12V High Level	150mV-4V Low Level 450mV-12V High Level
S/N Ratio CEA 2006	>80dB	>70dB	>80dB	F/R: > 80dB Sub: >75dB	>80dB	>75dB	>70dB	>75dB
Overall Length(See Pg 4)	7.3" 186mm	7.3" 186mm	7.3" 186mm	7.3" 186mm	7.3" 186mm	7.3" 186mm	7.3" 186mm	7.3" 186mm
Length (See Pg 4)	6.8" 173mm	6.8" 173mm	6.8" 173mm	6.8" 173mm	6.8" 173mm	6.8" 173mm	6.8" 173mm	6.8" 173mm
Width (See Pg 4)	8.0" 205mm	10.0" 255mm	10.0" 255mm	11.2" 285mm	8.0" 205mm	8.4" 215mm	10.0" 255mm	11.2" 285mm
Height (See Pg 4)	1.9" 49mm	1.9" 49mm	1.9" 49mm	1.9" 49mm	1.9" 49mm	1.9" 49mm	1.9" 49mm	1.9" 49mm

* Rated power when amplifier is wired in a bridged configuration.



CEA 2006

Power ratings on Rockford Fosgate amplifiers conform to CEA-2006 industry standards. These guidelines mean your amplifier's output power ratings are REAL POWER numbers, not inflated marketing ratings.

Dimensions

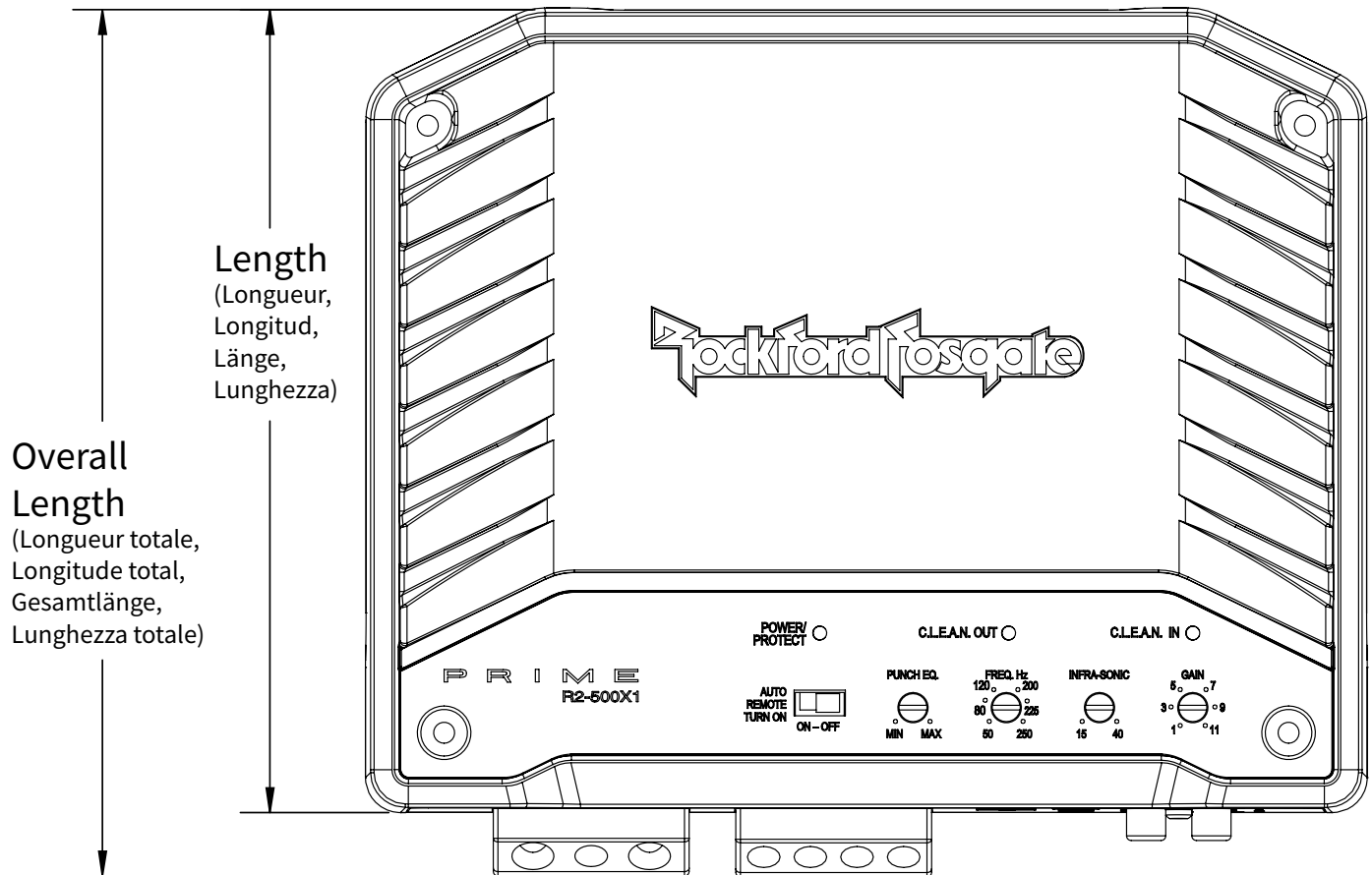

illus.-1.1

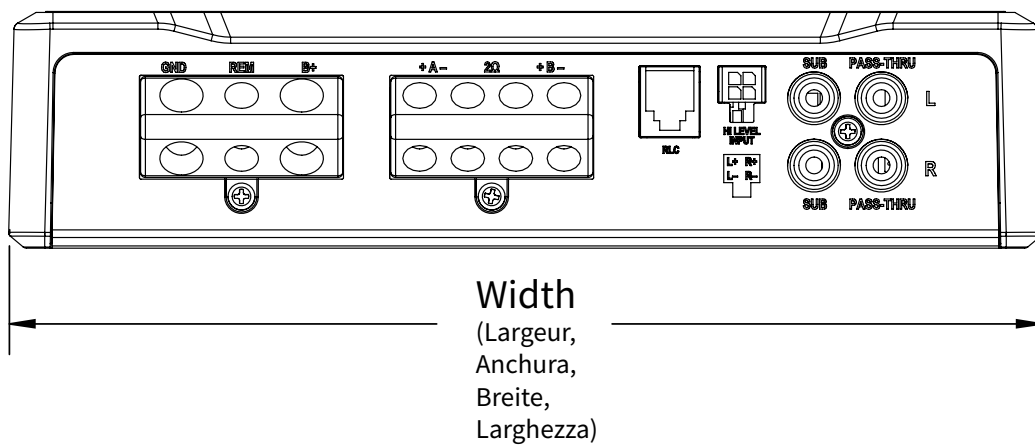

illus.-1.2

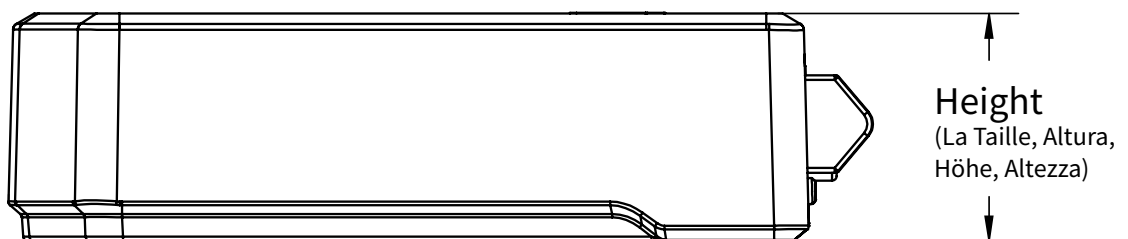

illus.-1.3

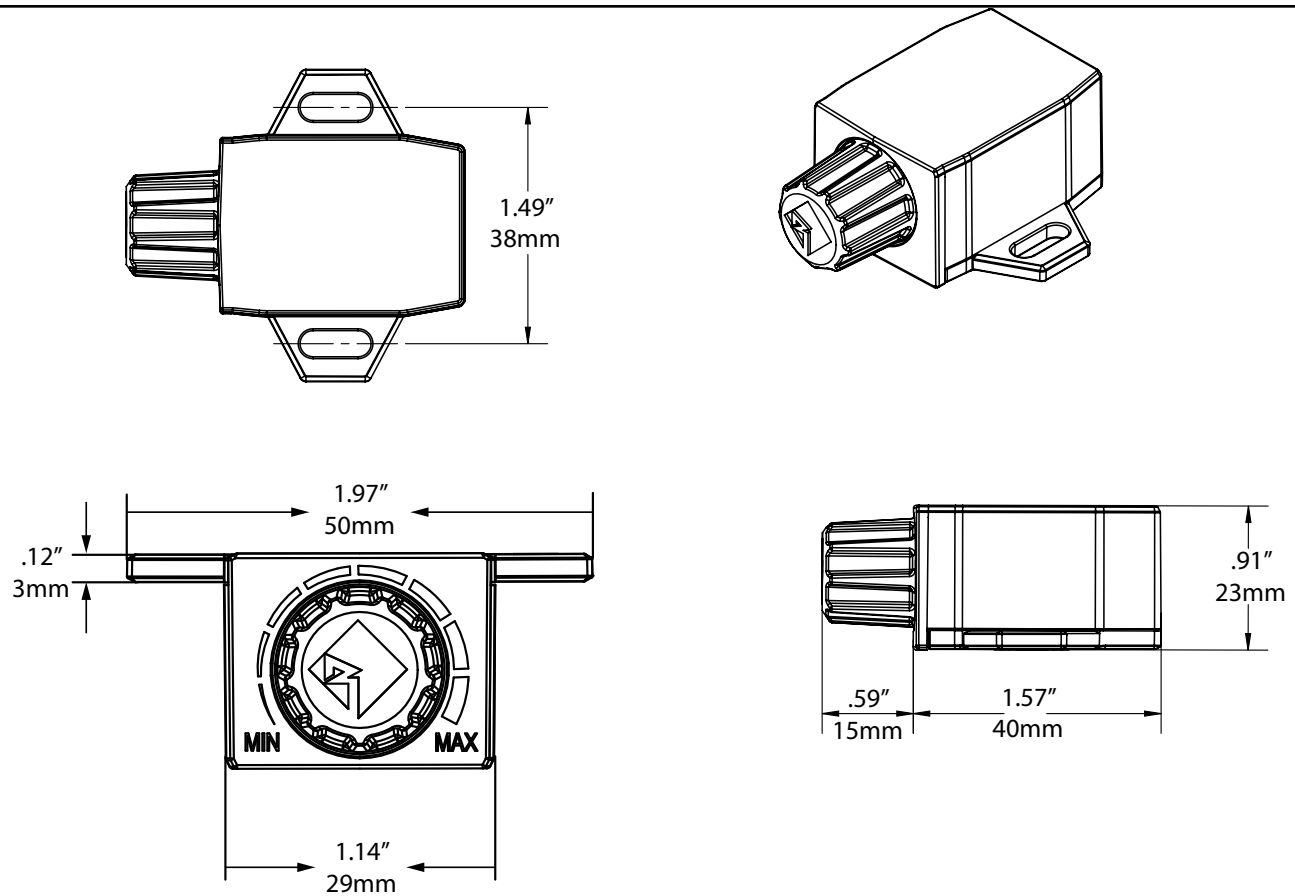

NEW TECHNOLOGIES

C.L.E.A.N. – Calibrated Level Eliminated Audible Noise – Allows for accurate setup of an amplifier’s input and output WITHOUT the need of additional measurement devices.

C.L.E.A.N. IN – Indicates when the input into the amplifier starts to distort by lighting up RED.

How does it work – Turn the volume level on the source unit up until the light turns RED, then reduce the volume level until the light turns OFF. This is the maximum level that the source unit should be turned up to in order to provide a distortion free signal into the amplifier.

C.L.E.A.N. OUT – Indicates when the output from the amplifier starts to distort by lighting up RED.

How does it work – Setup should be performed at the maximum level of the source unit determined by the C.L.E.A.N. IN indicator. Turn the GAIN up until the light turns RED, then turn down the GAIN until the light turns OFF. This is the maximum level that the GAIN should be set to in order to provide a distortion free output from the amplifier.

Auto Remote Turn ON Switch – Utilizes the DC offset of the source units front LEFT speaker to turn the amplifier ON and OFF. Turning the switch to the OFF position requires the connection to the REM input to be connected to a 12 Volt switched accessory circuit using a 1 Amp fuse or the REM output from an aftermarket head unit. Note: This only applies to high level inputs.

How does it work – DC offset is the 3-6 Volts coming from the source unit’s positive speaker lead. This can be tested using a DMM (Digital Multi-Meter) set to DC voltage by connecting the meters Positive lead to the front LEFT positive speaker lead and connecting the negative lead to chassis ground and turning the source unit ON.

Design Features

Variable Crossover

A built-in 12dB/octave Butterworth filter with a crossover point variable from 50Hz to 250Hz. All Mono amps (R2-250X1, R2-500X1, R2-750X1 & R2-1200X1) utilize a 24dB/octave.
See Pg. 11

Infra-Sonic

A 12dB filter to prevent frequencies below the audio range from being applied to the sub woofer from the amplifier giving you better performance, particularly in vented (ported) enclosures.
See Pg. 11

Punch EQ - Variable

Equalizer with up to +18dB @ 45Hz. (Only available on mono channels)
See Pg. 11

Power/Protect LED

Power LED illuminates BLUE when the unit is turned on. Protect/Thermal LED illuminates RED when amplifier overheats or short circuits. The amplifier will automatically mute if this occurs.

Auto Remote Turn ON

When in the ON position, the amp will use signal sense (DC Offset) to turn the amp ON. When in the OFF position, you will need to wire the Remote Turn ON input.
Note: Signal sense only works with/when using high level inputs.

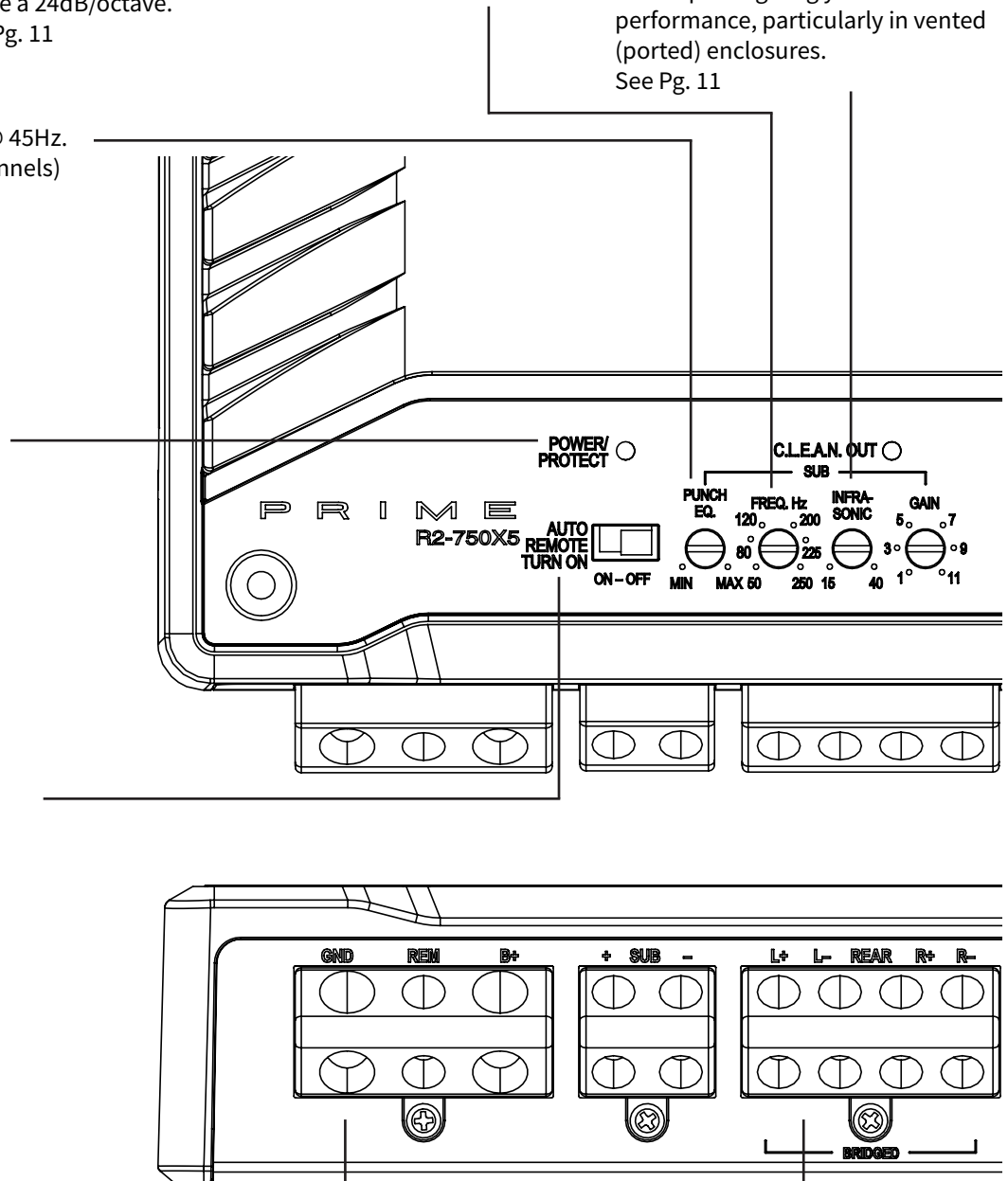

Power/REM Terminals*

The Power and Ground Terminals are nickel-plated set-screw wire connectors that will accommodate up to 4 AWG. The REM Terminal will accommodate up to 8 AWG.

Speaker Terminals*

The heavy duty, nickel-plated set screw wire connectors (+ and -) that will accommodate up to 8 AWG.

*All terminals use a 3mm Allen wrench that is included with each amp.

illus.-2.1

Crossover Switch

Selectable switch for Low-Pass (LP) or All Pass (AP) or High-Pass (HP)
 Note: All mono amps are fixed at LP.
 See Pg. 11

Input Switch

Setting the switch to 5, 4 or 2 lets the amp know how many inputs are being used. Match this to the amount of inputs in either hi-level or low-level.
 See Pg. 11

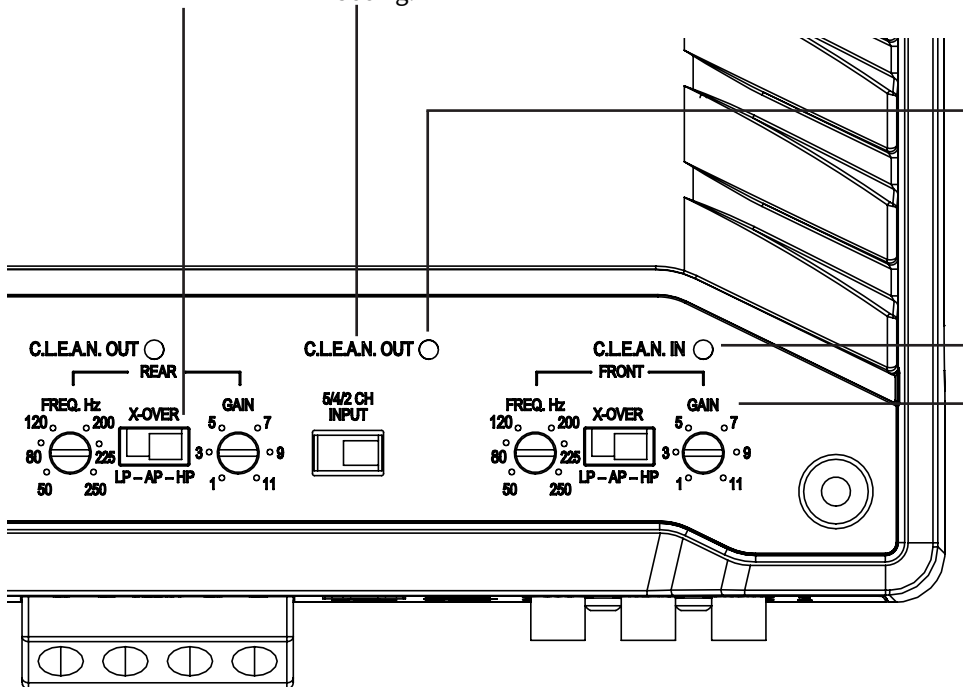

C.L.E.A.N. Output

When the RED LED turns ON, the output of the amplifier is distorted. The brighter the LED the more the signal is clipped.
 See Pg. 11

C.L.E.A.N. Input

When the RED LED turns ON, a distorted signal is being applied to the input of the amplifier. The brighter the LED the more the signal is clipped.
 See Pg. 11

Gain Control

The gain control is used to match the signal level of the audio source to the input of the amplifier.
 See Pg. 11

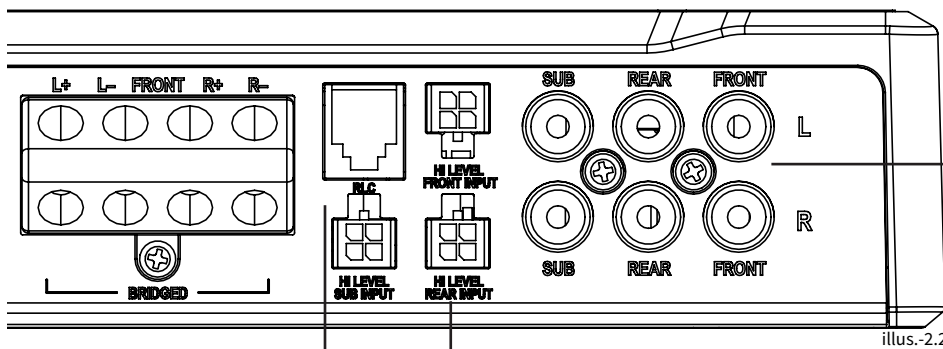

Low Level/ RCA Input/ Pass-Thru Jacks**

The balanced differential RCA Inputs/Pass-Thru Jacks are nickel-plated to resist the signal degradation caused by corrosion. The Pass-Thru(not shown) provides a convenient source for daisy-chaining an additional amplifier without running an extra set of RCA cables from the front of the vehicle to the rear amplifier location.
 Note: Pass-Thru not available on R2-750X5.

Remote Level Control

Remotely control the sub woofer output level of the amplifier. (Only available for mono channels)

High Level Inputs - Optional Inputs**

This allows you to connect your amplifier directly to an OEM head unit without the addition of an LOC (Line Output Convector).
 See Pg. 10

** Use either High or Low Level input, never both.

Installation

Contents

- Prime Amplifier
- Mounting Hardware
- Allen Wrench
- Remote Level Control (only available on amplifiers with mono channels)
- 4-pin Molex pig tail connectors
- Installation & Operation Manual

Installation Considerations

- Fuse-holder and fuse. (See specifications for fuse rating)
- Volt/Ohm Meter
- Wire strippers
- Wire crimpers
- Wire cutters
- #2 Phillips screwdriver
- Battery post wrench
- Hand held drill w/ assorted bits
- Assorted connectors
- Adequate Length & gauge—Red Power Wire
- Adequate Length—Remote Turn-on Wire (not needed if using Auto Turn ON feature)
- Adequate Length & gauge—Black Grounding Wire

The following is a list of tools needed for installation:

This section focuses on some of the vehicle considerations for installing your new amplifier. Pre-planning your system layout and best wiring routes will save installation time. When deciding on the layout of your new system, be sure that each component will be easily accessible for making adjustments.

 **CAUTION** If you feel unsure about installing this system yourself, have it installed by a qualified technician.

 **CAUTION** Before installation, disconnect the battery negative (-) terminal to prevent damage to the unit, fire and/or possible injury.

Before beginning any installation, follow these simple rules:

1. Be sure to carefully read and understand the instructions before attempting to install the unit.
2. For easier assembly, we suggest you run all wires prior to mounting your unit in place.
3. Route all of the RCA cables close together and away from any high current wires.
4. Use high quality Rockford Fosgate connectors for a reliable installation and to minimize signal or power loss.
5. Think before you drill! Be careful not to cut or drill into gas tanks, fuel lines, brake, hydraulic lines, vacuum lines or electrical wiring

when working on any vehicle.

6. Never run wires underneath the vehicle. Running the wires inside the vehicle provides the best protection.
7. Avoid running wires over or through sharp edges. Use rubber or plastic grommets to protect any wires routed through metal, especially the fire wall.
8. ALWAYS protect the battery and electrical system from damage with proper fusing. Install the appropriate fuse holder and fuse on the +12V power wire within 18" (45.7 cm) of the battery terminal.
9. When grounding to the chassis of the vehicle, scrape all paint from the metal to ensure a good, clean ground connection. Grounding connections should be as short as possible and always be connected to metal that is welded to the main body, or chassis of the vehicle. Seat belt bolts should never be used for connecting to ground.

Mounting Locations

To ensure optimal performance, mount the amplifier with at least 1" (25.4mm) of air gap around the amplifier's heat sink to provide proper cooling.

Trunk Mounting

Mounting the amplifier vertically or inverted will provide adequate cooling of the amplifier. Mounting the amplifier on the floor of the trunk will provide the best cooling of the amplifier.

Passenger Compartment Mounting

Mounting the amplifier in the passenger compartment will work as long as you provide a sufficient amount of air for the amplifier to cool itself. If you are going to mount the amplifier under the seat of the vehicle, you must have at least 1" (25.4mm) of air gap around the amplifier's heat sink.

 **CAUTION** Never mount this unit in the engine compartment. Mounting the unit in the engine compartment will void your warranty.

Battery and Charging

Amplifiers will put an increased load on the vehicle's battery and charging system. We recommend checking your alternator and battery condition to ensure that the electrical system has enough capacity to handle the increased load of your stereo system. Stock electrical systems which are in good condition should be able to handle the extra load of any Prime Series amplifier without problems, although battery and alternator life can be reduced slightly. To maximize the performance of your amplifier, we suggest the use of a heavy duty battery and an energy storage capacitor.

RLC Mounting Options – Utilize the included screws to secure the RLC to the vehicle.

Wiring the System

CAUTION

If you do not feel comfortable with wiring your new unit, please see your local Authorized Rockford Fosgate Dealer for installation.

CAUTION

Before installation, disconnect the battery negative (-) terminal to prevent damage to the unit, fire and/or possible injury.

CAUTION

Avoid running power wires near the low level input cables, antenna, power leads, sensitive equipment or harnesses. The power wires carry substantial current

and could induce noise into the audio system.

1. Plan the wire routing. Keep RCA cables close together but isolated from the amplifier's power cables and any high power auto accessories, especially electric motors. This is done to prevent noise from radiated electrical fields into the audio signal. When feeding the wires through the fire wall or any metal barrier, protect them with plastic or rubber grommets to prevent short circuits. Leave the wires long at this point to adjust for a precise fit at a later time.
2. Prepare the RED wire (power cable) for attachment to the amplifier by stripping 1/2" of insulation from the end of the wire. Insert the bared wire into the B+ terminal and tighten the set screw to secure the cable in place.

NOTE: The B+ cable MUST be fused 18" or less from the vehicle's battery. Install the fuse holder under the hood and ensure connections are water tight.

3. Trim the RED wire (power cable) within 18" of the battery and splice in a in-line fuse holder (not supplied). See Specifications for the rating of the fuse to be used. DO NOT install the fuse at this time.
4. Strip 1/2" from the battery end of the power cable and crimp an appropriate size ring terminal to the cable. Use the ring terminal to connect to the battery positive terminal.
5. Prepare the BLACK wire (Ground cable) for attachment to the amplifier by stripping 1/2" of insulation from the end of the wire. Insert the bare wire into the GROUND terminal and tighten the set screw to secure the cable in place. Prepare the chassis ground by scraping any paint from the metal surface and thoroughly clean the area of all dirt and grease. Strip the other end of the wire and attach a ring connector. Fasten the cable to the chassis using a non-anodized screw and a star washer.

NOTE: Keep the length of the BLACK wire (Ground) as short as possible. Always less than 30".

NOTE: Skip step 6 if you are using Auto Turn ON feature.

6. Prepare the Remote turn-on wire for attachment to the amplifier by stripping 1/2" of insulation from the end of the wire. Insert the bared wire into the REMOTE terminal and tighten the set screw to secure the wire in place. Connect the other end of the Remote wire to a switched 12 volt positive source. The switched voltage is usually taken from the source unit's remote amp on lead. If the source unit does not have this output available, the recommended solution is to wire a mechanical switch in line with a 12 volt source to activate the amplifier.
7. Securely mount the amplifier to the vehicle or amp rack. Be careful not to mount the amplifier on cardboard or plastic panels. Doing so may enable the screws to pull out from the panel due to road vibration or sudden vehicle stops.

Note: Skip step 8 if using High Level inputs.

8. Connect from source signal by plugging the RCA cables into the input jacks at the amplifier.

NOTE: All "ACTIVE" inputs must have RCA jacks connected. Switch in 2CH. Position, "ACTIVE" - Front channel inputs only. Switch in 4CH. Position, "ACTIVE" - All Front and Rear channel inputs. Switch in 5CH position, "ACTIVE" - Sub inputs for sub output. When connecting to the 5-Channel inputs, be sure to route front, rear and sub RCA cables tightly together.

CAUTION

Always ensure power is off or disconnected at the amplifier before connecting RCA cables. Failure to do so may cause damage to the amplifier and/or connected components.

9. If using High Level inputs, connect the OEM speaker wires matching the positive and negative. If only using 1 input, be sure to plug it into the front and make sure the input selection switch is set to 2 ch.
10. Connect the speakers. Strip the speaker wires 1/2" and insert into the speaker terminal and tighten the set screw to secure into place. Be sure to maintain proper speaker polarity. DO NOT chassis ground any of the speaker leads as unstable operation may result. For mono amps, the two Positive (+) and Negative (-) terminals are provided for installation flexibility. Both terminals are wired in parallel internally. Only one Positive (+) and one Negative (-) terminal is required for a speaker connection.
11. Perform a final check of the completed system wiring to ensure that all connections are accurate. Check all power and ground connections for frayed wires and loose connections which could cause problems. Install in-line fuse near battery connection.

This amplifier is not recommended for impedance loads below 2-Ohm stereo/4-Ohm bridged for the front/rear channels and 2-Ohm for the sub channel. Models R2-750X1 and R2-1200X1 are not recommended for impedance loads less than 1 Ohm.

CAUTION

High Level Inputs

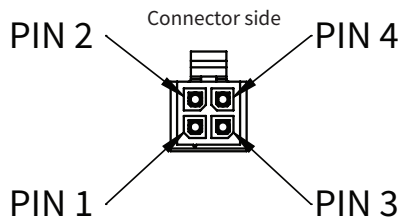
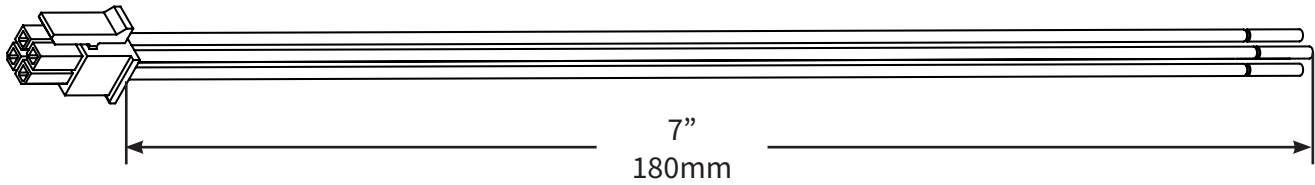

FRONT
PIN 1 - White
PIN 2 - White/Grey
PIN 3 - Grey
PIN 4 - Grey/Black

REAR
PIN 1 - Green
PIN 2 - Green/Black
PIN 3 - Violet
PIN 4 - Violet/Black

SUB
PIN 1 - Blue
PIN 2 - Blue/Black
PIN 3 - Brown
PIN 4 - Brown/Black

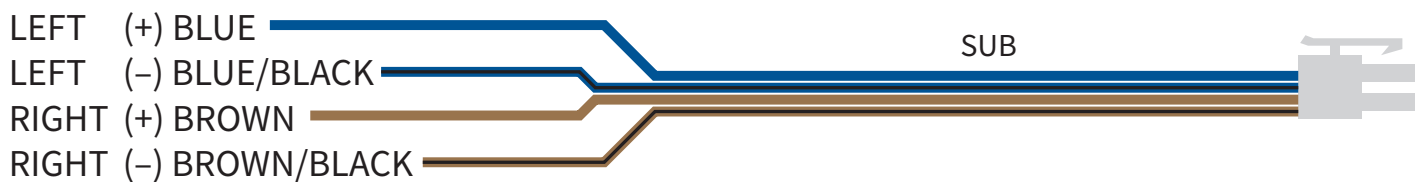
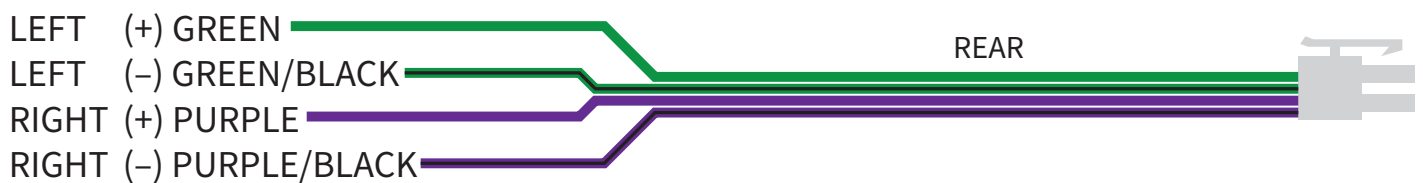

Setting the Crossover

Complete the following steps for each channel.

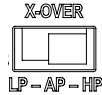

Place the X-OVER switch in the correct position for the speaker type.

AP – All Pass – This allows all frequencies to pass thru no matter where the **FREQ. Hz** dial is set.
 NOTE: This should only be used if using source unit or DSP with HP/LP filter being used.

HP – High Pass – This allows only frequencies above where the **FREQ. Hz** dial is set to pass thru (used for mid-range speakers).

LP – Low Pass – This allows only frequencies below where the **FREQ. Hz** dial is set to pass thru (used for Sub-woofers).

Recommended settings for speakers

Sub-woofers – 50 – 80 Hz

Mid-range (6X9 – 5.25”) 80 – 120 Hz



INFRA-SONIC

The **INFRA-SONIC** filter eliminates frequencies below the set point of the dial from going to your subwoofer's. This will help control the woofer, especially in ported/tuned enclosures from overextending its mechanical limits. We recommend setting this between 25 and 30 Hz.



Input Switch

This is used to determine how many inputs are being used (High level or Low level). This allows you to run 1, 2 or 3 sets of inputs to send signal to all the amplifier's outputs.

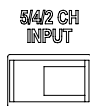

2 CH – This will utilize the **FRONT** inputs.

4 CH – This utilizes the **FRONT** and **REAR/SUB** inputs

5 CH – This utilizes the **FRONT**, **REAR** and **SUB** inputs.

C.L.E.A.N. IN



NOTE: You can use Music or Test Tones to setup **C.L.E.A.N. IN**. Before setup, disconnect the speakers from the amplifier outputs.

1. Turn the source unit all the way down and make sure the gains on the amplifier are set to 1.
 Note: If equipped, make sure the **LOUD** feature is turned OFF on your source unit.
2. In the source unit, make sure Bass, Treble and Mid are flat.
3. Choose your source to play music (CD, Bluetooth, etc.)
4. Increase the volume on the source unit until the **C.L.E.A.N. IN** RED LED illuminates.
5. Now reduce the volume level until the RED LED turns off. This will be the max undistorted level of the source unit.

C.L.E.A.N. OUT

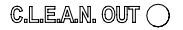

Before you adjust the gain:

Make sure that the speakers are not connected to the amplifier outputs.

Make sure the Bass, Treble and Midrange are all set flat and the **RLC** (if equipped) is turned all the way up/ maximum output position.

Setup should be performed at the maximum level of the source unit that was determined using the **C.L.E.A.N. IN**.

Using Music to set C.L.E.A.N. OUT - Increase the amplifiers gain until the indicator turns RED, then turn the gain down until the light turns OFF.

Using Test Tones to set C.L.E.A.N. OUT - Increase the amplifiers gain until the indicator turns RED, then turn the gain down until the light turns OFF. Your gain is now set. Use 1KHz/-5dB for midrange drivers and 40Hz/-10dB for subwoofer's.



Avoid setting the Gain to high as this could increase noise and distortion which can damage your speakers.

Punch EQ

Punch EQ will add a Bass Boost that can be adjusted by the dial from Min (0dB) to Max (18dB). This should be adjusted after all other adjustments are made. If you have already adjusted **C.L.E.A.N. OUT** you will need to readjust after adjusting Punch EQ.



Over excursion and subsequent damage could occur using high levels of boost.

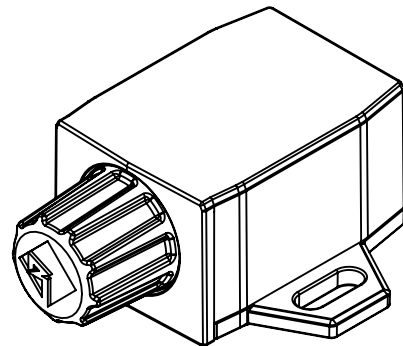

Remote Level Control (RLC) – When connected, the RLC allows control of the output up and down from the front of the vehicle. (Sub channels only)

Troubleshooting

Troubleshooting

NOTE: If you are having problems after installation follow the Troubleshooting procedures below.

Check Amplifier for proper connections. Verify that POWER light is on. If POWER light is on skip to Step 3, if not continue.

1. Check in-line fuse on battery positive cable. Replace if necessary.
2. Check fuse(s) on amplifier. Replace if necessary.
3. Verify that Ground connection is connected to clean metal on the vehicle's chassis. Repair/replace if necessary.
4. Verify there is 9 to 16 Volts present at the positive battery and remote turn-on cable. Verify quality connections for both cables at amplifier, stereo, and battery/fuse holder. Repair/replace if necessary.
5. Make sure the Auto Turn ON Switch is in the correct position. If in the OFF position, make sure you have the REM wire connected. See Step 4 for additional testing.

Protect light is on.

1. If the Protect light is on, this is a sign of a possible short in the speaker connections. Check for proper speaker connections and use a volt/ohm meter to check for possible shorts in the speaker wiring. Too low of a speaker impedance may also cause Protect to light.

Check Amplifier for audio output.

1. Verify good RCA input connections at stereo and amplifier. Check entire length of cables for kinks, splices, etc. Test RCA inputs for AC volts with stereo on. Repair/replace if necessary.
2. Disconnect RCA input from amplifier. Connect RCA input from test stereo directly to amplifier input.

Check Amplifier if you experience Turn-on Pop.

1. Disconnect input signal to amplifier and turn amplifier on and off.
2. If the noise is eliminated, connect the REMOTE lead of amplifier to source unit with a delay turn-on module.

OR

1. Use a different 12 Volt source for REMOTE lead of amplifier.

Check Amplifier if you experience excess Engine Noise.

1. Route all signal carrying wires (RCA, Speaker cables) away from power and ground wires.

OR

1. Bypass any and all electrical components between the stereo and the amplifier(s). Connect stereo directly to input of amplifier. If noise goes away the unit being bypassed is the cause of the noise.

OR

1. Remove existing ground wires for all electrical components. Reground wires to different locations. Verify that grounding location is clean, shiny metal free of paint, rust etc.

OR

1. Add secondary ground cable from negative battery terminal to the chassis metal or engine block of vehicle.

OR

1. Have alternator and battery load tested by your mechanic. Verify good working order of vehicle electrical system including distributor, spark plugs, spark plug wires, voltage regulator etc.

Pour un manuel complet dans toutes les langues, allez à <https://rockfordfosgate.com/products/selector/car-amplifiers/>

NOUVELLES TECHNOLOGIES

C.L.E.A.N. – Calibrated Level Eliminated Audible Noise (Bruit audible éliminé au niveau calibré) – Permet une configuration précise d'une entrée et d'une sortie d'amplificateur SANS le besoin d'autres appareils de mesure.

C.L.E.A.N. ENTRÉE – Indique le moment où l'entrée dans l'ampli commence à se déformer en s'allumant en ROUGE.

Comment ça marche – Monter le volume sur l'unité de source jusqu'à ce que le voyant s'allume en ROUGE puis diminuer le volume jusqu'à ce que le voyant s'éteigne. Ceci est le niveau maximum auquel l'unité de source doit être montée pour fournir un signal exempt de distorsion dans l'ampli.

C.L.E.A.N. SORTIE – Indique le moment où la sortie de l'ampli commence à se déformer en s'allumant en ROUGE.

Comment ça marche – La configuration doit être effectuée au niveau maximum de l'unité de source déterminé par le C.L.E.A.N. Voyant ENTRÉE.

Remonter le GAIN jusqu'à ce que le voyant s'allume en ROUGE puis diminuer le GAIN jusqu'à ce que le voyant s'éteigne. Ceci est le niveau maximum auquel le GAIN doit être monté pour fournir une sortie exempte de distorsion de l'ampli.

Interrupteur marche à distance automatique – Utilise la compensation CC des unités de l'enceinte GAUCHE avant des unités de source pour allumer et éteindre l'ampli. Mettre l'interrupteur en position OFF requiert que la connexion à l'entrée REM soit connectée à un circuit accessoires commuté de 12 volts utilisant un fusible de 1 A ou la sortie REM d'une unité principale de marché secondaire.
Remarque : Ceci ne s'applique qu'aux entrées de haut niveau.

Comment ça marche – La compensation CC est les 3-6 volts venant du pôle positif d'enceinte de l'unité de source. Ceci peut être testé en utilisant un DMM (Digital Multi-Meter/ Multimètre numérique) réglé sur la tension CC en connectant le pôle positif du compteur au pôle d'enceinte positif GAUCHE avant et en connectant le pôle négatif à la terre de châssis et en allumant l'unité de source.

Contenu

- Ampli Prime mono)
- Visserie de montage
- Clé Allen
- Contrôle de niveau à distance (uniquement disponible sur les canaux
- Raccords en tire-bouchon 4 broches Molex
- Manuel d'installation et d'exploitation

Considérations d'installation

- Porte-fusible et fusible (Voir spécifications pour valeur nominative de fusible)
- Voltmètre/Ohmmètre
- Dénudeuse
- Sertisseuse
- Coupe-fils
- Tournevis cruciforme n° 2
- Clé de borne de batterie
- Perceuse portative avec embouts assortis
- Connecteurs assortis
- Longueur et jauge adéquates—Fil d'alimentation rouge
- Longueur adéquate—Fil d'allumage à distance (non nécessaire si on utilise la fonction Allumage automatique)
- Longueur et jauge adéquates—Fil de terre noir

Voici une liste des outils nécessaires pour l'installation :

Cette section se concentre sur certaines des considérations du véhicule pour installer le nouvel ampli. Pré-planifier l'aménagement du système et les meilleures voies de câblage fera gagner du temps en installation. Lors de la décision de l'aménagement du nouveau système, s'assurer que chaque composant soit facilement accessible pour effectuer des réglages.



CAUTION

En cas de question sur l'installation de ce système soi-même, le faire installer par un technicien qualifié.



CAUTION

Avant l'installation, débrancher la borne négative (-) de la batterie pour prévenir tout dommage matériel, tout incendie et/ou des blessures éventuelles.

Avant de commencer toute installation, suivre ces simples règles :

1. Faire attention de lire attentivement et de comprendre les instructions avant de tenter l'installer l'unité.
2. Pour faciliter l'assemblage, il est conseillé d'acheminer tous les fils avant de monter l'unité en place.
3. Acheminer tous les câbles RCA près les uns des autres et à l'écart des fils à haute intensité.
4. Utiliser des connecteurs de haute qualité Rockford Fosgate pour une installation fiable et pour minimiser la perte de signal ou d'alimentation.
5. Penser avant de percer ! Faire attention de ne pas couper ni percer dans les réservoirs à essence, les canalisations de carburant, les conduites de freins ou conduites hydrauliques, les lignes de vide

Installation

- ou le câblage électrique lors de toute opération sur un véhicule.
6. Ne jamais acheminer les fils sous le véhicule. Acheminer les fils à l'intérieur du véhicule fournit la meilleure protection.
 7. Éviter d'acheminer les fils sur ou à travers des bords coupants. Utiliser des œillets en caoutchouc ou en plastique pour protéger les fils acheminés dans du métal, en particulier le pare-feu.
 8. TOUJOURS protéger la batterie et le système électrique de tout dommage grâce à des fusibles appropriés. Installer le porte-fusible approprié et le fusible sur le fil d'alimentation de +12 V dans les 45,7 cm (18 po) de la borne de batterie.
 9. Lors de la mise à la terre au châssis du véhicule, gratter toute peinture du métal pour assurer une bonne connexion à la masse propre. Les raccordements de mise à la terre doivent être aussi courts que possible et toujours connectés au métal qui est soudé au corps principal, ou au châssis, du véhicule. Les boulons de ceinture de sécurité ne doivent jamais être utilisés pour raccorder à la terre.

Emplacements de montage

Pour assurer une performance optimale, monter l'ampli avec au moins un espace d'air de 1" (25,4 mm) autour du dissipateur de chaleur de l'ampli pour fournir un refroidissement approprié.

Montage sur le coffre

Monter l'ampli verticalement ou inversé fournira un refroidissement approprié de l'ampli. Monter l'ampli sur le sol du coffre fournira le meilleur refroidissement de l'ampli.

Montage sur le compartiment passagers

Monter l'ampli dans le compartiment passagers fonctionnera à condition de prévoir suffisamment d'air pour que l'ampli puisse refroidir. Si l'ampli doit être monté sous le siège du véhicule, il faut avoir au moins 25,4 mm (1 po) d'espace d'air autour du dissipateur de chaleur de l'ampli.



Ne jamais monter cette unité dans le compartiment moteur. Monter l'unité dans le compartiment moteur annulera la garantie.

Batterie et charge

Les amplis mettront une charge accrue sur la batterie du véhicule et le système de charge. Nous recommandons de vérifier l'état de votre alternateur et de votre batterie pour vous assurer que le système électrique a suffisamment de capacité pour gérer la charge accrue de votre système stéréo. Les systèmes électriques de réserve qui sont en bon état devraient pouvoir gérer la charge supplémentaire de tout ampli Prime Series sans problème, bien que la vie de la batterie et de l'alternateur puisse être réduite légèrement. Pour maximiser la performance de votre ampli, nous suggérons l'utilisation d'une batterie de qualité industrielle et d'un condensateur de stockage d'énergie.

RLC Options de montage – Utilisez les vis fournies pour fixer le RLC au véhicule.

Câblage du système

Si vous n'êtes pas confortable avec le câblage de votre nouvelle unité, veuillez consulter votre détaillant homologué local Rockford Fosgate pour l'installation.



Avant l'installation, débrancher la borne négative (-) de la batterie pour prévenir tout dommage matériel, tout incendie et/ou des blessures éventuelles.



Éviter d'acheminer les fils d'alimentation à proximité de câbles d'entrée de niveau bas, de l'antenne, des pôles d'alimentation, de l'équipement sensible ou des faisceaux. Les fils d'alimentation transportent un courant considérable et pourraient introduire du bruit dans le système audio.



1. Planifier l'acheminement des fils. Conserver les câbles RCA proches les uns des autres mais isolés des câbles d'alimentation de l'ampli et de tout accessoire auto haute puissance, en particulier des moteurs électriques. Ceci pour éviter le bruit des champs électriques rayonnés dans le signal audio. Lors de l'alimentation des fils à travers le pare-feu ou toute barrière en métal, les protéger avec des œillets en plastique ou en caoutchouc pour prévenir tout court-circuit. Laisser les fils longs à ce stade pour ajuster pour une tenue précise plus tard.
2. Préparer le fil ROUGE (câble d'alimentation) pour attacher à l'ampli en dénudant 1/2" d'isolation à partir de l'extrémité du fil. Insérer le fil dénudé dans la borne B+ et serrer la vis de blocage pour sécuriser le câble en place.
NOTE : Le câble B+ DOIT être fusionné à 18" ou moins de la batterie du véhicule. Installer le porte-fusible sous le capot et s'assurer que les connexions sont étanches.
3. Couper le fil ROUGE (câble d'alimentation) dans les 18" de la batterie et épisser dans un porte-fusible en ligne (non fourni). Voir les Spécifications pour la valeur nominale du fusible à utiliser. NE PAS poser les boulons de montage pour le moment.
4. Dénuder 1/2" à partir de l'extrémité batterie du câble d'alimentation et sertir un œillet de taille appropriée sur le câble. Utiliser l'œillet pour connecter à la borne positive de batterie.
5. Préparer le fil NOIR (câble de terre) pour attacher à l'ampli en dénudant 1/2" d'isolation à partir de l'extrémité du fil. Insérer le fil dénudé dans la borne TERRE et serrer la vis de blocage pour sécuriser le câble en place. Préparer la terre de châssis en découpant toute peinture de la surface métallique et nettoyer à fond la surface de toute la poussière et de toute la graisse. Dénuder l'autre extrémité du fil et attacher un raccord à bague. Fixer le câble au châssis à l'aide d'une vis non anodisée et d'une rondelle en étoile.
NOTE : Garder la longueur du fil NOIR (Terre) aussi court que possible. Toujours moins de 30".
NOTE : Sauter l'étape 6 si on utilise la fonction marche automatique.
6. Préparer le fil d'allumage à distance pour attacher à l'ampli en dénudant 1/2" d'isolation à partir de l'extrémité du fil. Insérer le fil dénudé dans la borne DISTANCE et serrer la vis de blocage pour sécuriser le câble en place. Connecter l'autre extrémité du fil à distance à une source positive commutée de 12 volts. La

tension commutée est généralement prise de l'ampli à distance de l'unité de source sur fil. Si l'unité de source n'a pas cette sortie disponible, la solution recommandée est de câbler un commutateur mécanique en ligne avec une source de 12 volts pour activer l'ampli.

7. Monter de manière sécuritaire l'ampli sur le véhicule ou rack d'ampli. Faire attention de ne pas monter l'ampli sur des panneaux en carton ou en plastique. Ceci risque de permettre aux vis de sortir du panneau en raison des vibrations de la route ou des arrêts brusques du véhicule.

Remarque : Sauter l'étape 8 si on utilise des entrées de haut niveau.

8. Connecter à partir du signal source en branchant les câbles RCA dans les prises d'entrée à l'ampli.

NOTE : Toutes les entrées « ACTIVES » doivent avoir des prises RCA connectées. Passer en position 2CH, « ACTIVE » - Entrées de canal avant uniquement. Passer en position 4CH, « ACTIVE » - Toutes les entrées de canaux avant et arrière. Passer en position 5CH, « ACTIVE » - Entrées de sub pour sortie de sub. Lors de la connexion aux entrées de 5 canaux, s'assurer d'acheminer les câbles RCA avant, arrière et sub étroitement ensemble.

Toujours s'assurer que l'alimentation est coupée ou déconnectée de l'ampli avant de connecter les câbles RCA. Si on ne parvient pas à accomplir cette opération, cela risque d'endommager l'ampli et/ou les composants connectés.

CAUTION

9. Si on utilise des entrées de haut niveau, connecter les fils du haut-parleur oem correspondant aux positif et négatif. Si on utilise qu'une entrée, s'assurer de la brancher dans l'avant et s'assurer que le sélecteur d'entrée est réglé sur 2 ch.
10. Connecter les haut-parleurs. Dénuder les fils de haut-parleur sur 1/2" et insérer dans la borne de haut-parleurs et serrer la vis de blocage pour sécuriser en place. S'assurer de maintenir la polarité appropriée des haut-parleurs. NE PAS mettre à terre de châssis les fils de haut-parleurs car un fonctionnement instable peut résulter. Pour des amplis mono, les deux bornes positive (+) et négative (-) sont fournies pour une souplesse d'installation. Les deux bornes sont câblées en parallèle intérieurement. Seules une borne positive (+) et une borne négative (-) sont requises pour une connexion de haut-parleurs.
11. Effectuer un contrôle final du câblage complet du système pour s'assurer que toutes les connexions sont exactes. Vérifier toutes les connexions d'alimentation et de terre pour fils effilochés et connexions desserrées qui pourraient causer des problèmes. Installer le fusible en ligne près de la connexion de batterie.

Cet ampli n'est pas recommandé pour charges d'impédance inférieures à 2 ohm stéréo/4 ohm comblée pour les canaux avant/arrière et 2 ohm pour le canal sub. Les modèles R750-1D et R1200-1D ne sont pas recommandés pour des charges d'impédance inférieures à 1 ohm.

CAUTION

Dépannage

NOTE : En cas de problèmes après l'installation, suivre les procédures de dépannage ci-dessous.

Configuration de la transition

Compléter les étapes suivantes pour chaque canal.

Placer le commutateur X-OVER dans la position correcte pour le type de haut-parleur.

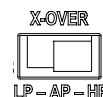

AP – Passe tout – Ceci permet à toutes les fréquences de passer quel que soit l'endroit où le cadran Hz FRÉQ. est réglé.

NOTE : Ceci ne doit être utilisé que si on utilise une unité source ou un DSP avec utilisation de filtre HP/LP.

HP – Passe-haut – Ceci ne permet que des fréquences supérieures au niveau du cadran Hz FRÉQ. est réglé sur passage. (utilisé pour haut-parleurs de gamme moyenne)

LP – Passe-bas – Ceci ne permet que des fréquences inférieures au niveau du cadran Hz FRÉQ. est réglé sur passage. (Utilisé pour subwoofers)

Paramètres recommandés pour haut-parleurs

Subwoofers – 50 – 80 Hz

Gamme moyenne (6X9 – 5.25") 80 – 120 Hz



INFRA-SONIQUE

Le filtre INFRA-SONIQUE élimine les fréquences inférieures au point déterminé du cadran allant à celles de votre subwoofer. Ceci permettra de contrôler le woofer, particulièrement dans les enceintes portées/accordées de dépasser ses limites mécaniques. Nous recommandons un paramètre entre 25 et 30 Hz.



Commutateur d'entrée

Ceci est utilisé pour déterminer combien d'entrées sont utilisées (Haut niveau et Bas niveau). Ceci vous permet d'effectuer 1, 2 ou 3 jeux d'entrées pour envoyer un signal à toutes les sorties de l'ampli.

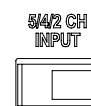

2 CH – Ceci utilisera les entrées AVANT.

4 CH – Ceci utilise les entrées AVANT et ARRIÈRE/SUB

5 CH – Ceci utilise les entrées AVANT, ARRIÈRE et SUB.

C.L.E.A.N. ENTRÉE



NOTE : Vous pouvez utiliser les tonalités musique ou test pour configurer C.L.E.A.N. ENTRÉE. Avant la configuration, déconnecter les haut-parleurs des sorties de l'ampli.

1. Baisser complètement l'unité de source et s'assurer que les gains sur l'ampli sont réglés sur 1. Remarque : Le cas échéant, s'assurer que la fonction FORT est éteinte sur votre unité de source.
2. Dans l'unité de source, s'assurer que les Bass, Treble et Mid sont flat.
3. Choisir la source pour jouer de la musique (CD, Bluetooth, etc.)
4. Augmenter le volume sur l'unité de source jusqu'à ce que la DEL ROUGE D'ENTRÉE C.L.E.A.N. s'allume.
5. Maintenant, diminuer le volume jusqu'à ce que la DEL ROUGE s'éteigne. Ceci sera le niveau maximum déformé de l'unité de source.

Dépannage

C.L.E.A.N. SORTIE

C.L.E.A.N. OUT 

Avant d'ajuster le gain :

S'assurer que les haut-parleurs ne sont pas connectés aux sorties de l'ampli.

S'assurer que les Bass, Treble et Midrange sont toutes réglées flat et que le RLC (le cas échéant) est tourné complètement vers le haut/ position de sortie maximale.

La configuration doit être effectuée au niveau maximum de l'unité de source déterminé en utilisant le C.L.E.A.N. ENTRÉE.

Utiliser la musique pour régler le C.L.E.A.N. SORTIE

- Augmenter le gain des ampli jusqu'à ce que le voyant s'allume en ROUGE puis diminuer le gain jusqu'à ce que le voyant s'éteigne.

Utiliser les tonalités de test pour régler le C.L.E.A.N. SORTIE

- Augmenter le gain des ampli jusqu'à ce que le voyant s'allume en ROUGE puis diminuer le gain jusqu'à ce que le voyant s'éteigne. Votre gain est maintenant réglé. Utiliser 1 KHz/-5 dB pour des moteurs de médium et 40 Hz/-10 dB pour les subwoofers.



CAUTION

Éviter de régler le Gain sur fort car cela risquerait d'augmenter le bruit et la déformation qui peuvent endommager le haut-parleurs.

Punch EQ

Punch EQ ajoutera une Bass Boost qui peut être ajustée par le cadran de Mini (0 dB) à Maxi (18 dB). Ceci devrait être ajusté une fois que tous les autres ajustements sont effectués. Si on a déjà ajusté la SORTIE C.L.E.A.N., il faut rajuster après avoir ajusté le Punch EQ.

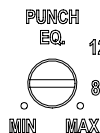

CAUTION

La protection des haut-parleurs avancée et les dommages subséquents pourraient se produire lors de l'utilisation de hauts niveaux de boost.

Vérifier que les connexions de l'ampli sont appropriées. Vérifier que le voyant ALIMENTATION est allumé. Si le voyant ALIMENTATION est allumé, sauter à l'étape, si non, continuer.

1. Inspecter le fusible en ligne sur le câble positive de batterie. Remplacer si nécessaire.
2. Inspecter le ou les fusibles sur l'ampli. Remplacer si nécessaire.
3. Vérifier que la connexion de terre est connectée au métal propre du châssis du véhicule. Réparer/remplacer si besoin est.
4. Vérifier qu'il y a entre 9 et 14,4 volts présents à la batterie positive et au câble d'allumage à distance. Vérifier les connexions de qualité pour les câbles au niveau de l'ampli, de la stéréo et de la batterie/du porte-fusible. Réparer/remplacer si besoin est.
5. S'assurer que le commutateur de marche automatique est

dans la position correcte. Si en position OFF, s'assurer que le fil REM est connecté. Consulter le tableau 4 pour des tests complémentaires.

Le voyant de protection est allumé.

1. Si le voyant de protection est allumé, ceci est un signe d'un court-circuit possible dans les connexions du haut-parleur. Vérifier les connexions appropriées du haut-parleur et utiliser un voltmètre/ohmmètre pour vérifier la présence éventuelle de courts-circuits dans le câblage du haut-parleur. Une impédance trop faible risque également de faire allumer le voyant de protection.

Vérifier la sortie audio de l'ampli.

1. Vérifier les bonnes connexions d'entrée RCA au niveau de la stéréo et de l'ampli. Vérifier toute la longueur des câbles pour plis, épissures, etc. Tester les entrées RCA pour les volts CA avec la stéréo activée. Réparer/remplacer si besoin est.
2. Déconnecter l'entrée RCA de l'ampli. Connecter l'entrée RCA de la stéréo test directement à l'entrée de l'ampli.

Vérifier l'ampli en cas de bruit d'allumage.

1. Déconnecter le signal d'entrée à l'ampli et allumer et éteindre l'ampli.
2. Si le bruit est éliminé, connecter le fil à DISTANCE de l'ampli à l'unité de source avec un module d'allumage à retardement.

OU

1. Utiliser une source différente 12 volts pour le fil à DISTANCE de l'ampli.

Vérifier l'ampli en cas de bruit de moteur excessif.

1. Acheminer tous les fils porteurs de signaux (RCA, câbles de haut-parleur) à l'écart des fils d'alimentation et de terre.

OU

1. Passer outre tous les composants électriques entre la stéréo et les amplis. Connecter la stéréo directement à l'entrée de l'ampli. Si le bruit disparaît, l'unité étant contournée est la cause du bruit.

OU

1. Retirer les fils de terre existants pour tous les composants électriques. Remettre les fils à terre à des emplacements différents. Vérifier que l'emplacement de mise à la terre est du métal propre et étincelant, exempt de peinture, rouille, etc.

OU

1. Ajouter un câble de terre secondaire à partir de la borne de batterie négative au métal du châssis ou bloc moteur du véhicule.

OU

1. Faire tester l'alternateur et la charge de la batterie par un mécanicien. Vérifier le bon fonctionnement du système électrique du véhicule notamment, le distributeur, les bougies, les fils de bougie, le régulateur de tension, etc.

Para obtener el manual completo en todos los idiomas, vaya a <https://rockfordfosgate.com/products/selector/car-amplifiers/>

TECNOLOGÍAS NUEVAS

C.L.E.A.N. – Calibrated Level Eliminated Audible Noise (Ruido audible eliminado con nivel calibrado) – Permite la configuración precisa de la entrada y salida de un amplificador SIN la necesidad de dispositivos de medición adicionales.

C.L.E.A.N. IN (ENTRADA): indica cuándo la entrada en el amplificador comienza a distorsionarse al iluminarse de color ROJO.

Cómo funciona: suba el nivel de volumen de la unidad fuente hasta que la luz se vuelva ROJA, luego reduzca el nivel de volumen hasta que la luz se apague. Este es el nivel máximo al que se debe subir la unidad fuente para proporcionar una señal sin distorsión al amplificador.

C.L.E.A.N. OUT (SALIDA): Indica cuando la salida del amplificador se comienza a distorsionar al iluminarse en color ROJO.

Cómo funciona: la configuración se debe realizar al nivel máximo de la unidad fuente determinado por el indicador de C.L.E.A.N. IN (ENTRADA)

Suba GAIN (GANANCIA) hasta que la luz se vuelva ROJA, luego baje GAIN hasta que la luz se apague. Este es el nivel máximo en el que se debe configurar GAIN para que proporcione una salida libre de distorsión desde el amplificador

Interruptor de encendido automático remoto: utiliza la compensación de CC del altavoz frontal izquierdo de las unidades fuente para encender y apagar el amplificador. Girar el interruptor a la posición OFF requiere que la conexión a la entrada REM se conecte a un circuito accesorio conmutado de 12 voltios usando un fusible de 1 amperio o la salida REM de una unidad de cabeza de terceros.

Nota: Esto solo se aplica a entradas de alto nivel.

Cómo funciona: la compensación de CC son los 3-6 voltios que provienen del cable positivo del altavoz de la unidad fuente. Esto se puede probar usando un DMM (multímetro digital) configurado para voltajes de CC conectando los cables positivo del medidor al cable positivo frontal IZQUIERDO del altavoz y conectando el cable negativo a tierra del chasis y encendiendo la unidad fuente.

Índice

- Amplificador Prime canales monoaurales)
- Accesorios para el montaje
- Llave Allen
- Control remoto de nivel (disponible solamente en
- Conectores Molex de 4 calvijas con cables flexibles de conexión
- Manual de Instalación y Operación

Consideraciones para la instalación

- Portafusibles y fusible (Consulte la capacidad de los fusibles en las especificaciones)
- Taladro de mano con brocas varias
- Conectores varios
- Longitud y calibre adecuados: cable de alimentación rojo
- Multímetro
- Longitud adecuada: cable de encendido remoto (no es necesario si se usa la función de encendido automático)
- Pelacables
- Longitud y calibre adecuados: cable de conexión a tierra negro
- Alicates de engarzar
- Pinza de corte
- Destornillador Phillips No. 2
- Llave para bornes de batería

La siguiente es una lista de herramientas necesarias para la instalación:

Esta sección se enfoca en algunas de las consideraciones de vehículos para instalar el amplificador nuevo. Preplanear la distribución de su sistema y las rutas de cableado le ahorrará tiempo de instalación. Cuando decida la distribución de su nuevo sistema asegúrese de que pueda acceder fácilmente a cada componente para hacer los ajustes.



CAUTION

Si no se siente seguro si debe hacer la instalación de este sistema usted mismo, haga que lo instale un técnico calificado.



CAUTION

Antes de efectuar la instalación, desconecte el terminal negativo (-) de la batería para evitar daños a la unidad, incendio y/o posiblemente lesiones.

Antes de comenzar cualquier instalación, siga estas simples normas:

1. Asegúrese de leer cuidadosamente y de entender las instrucciones antes de tratar de instalar la unidad.
2. Para facilitar el montaje, sugerimos que tienda todos los cables antes de montar su unidad en el sitio.
3. Tienda todos los cables RCA cerca unos de otros y alejados de los cables de alta corriente.
4. Utilice conectores de alta calidad para tener una instalación confiable y para reducir al mínimo las pérdidas de señal o de potencia.
5. ¡Piense siempre antes de perforar! Tenga cuidado de no cortar ni perforar tanques de combustible, tuberías de combustible, de frenos o hidráulicas, tuberías de vacío o cableado eléctrico al trabajar en cualquier vehículo.

6. Nunca tienda cables abajo del vehículo. Tender los cables adentro del vehículo proporciona la mejor protección.
7. Evite tender cables arriba o a través de bordes filosos. Use arandelas aislantes de caucho para proteger los cables tendidos a través de metal, especialmente en la mampara cortafuegos.
8. Proteja SIEMPRE la batería y el sistema eléctrico contra daños usando los fusibles correspondientes. Instale el portafusibles y los fusible correspondientes en el cable de +12 V a una distancia menor de 18 pulg. (45.7 cm) del terminal de la batería.
9. Al conectar a la tierra del chasis del vehículo raspe la pintura del metal para asegurar una conexión buena y limpia a tierra. Las conexiones a tierra se deben hacer lo más cortas posibles y siempre conectadas a metal que esté soldado a la carrocería o al chasis del vehículo. Nunca debe usar los pernos del cinturón de seguridad para la conexión a tierra.

Ubicación para el montaje

Para garantizar un rendimiento óptimo, monte el amplificador con al menos 1 pulg. (25.4 mm) de espacio de aire alrededor del disipador térmico del amplificador para proporcionar un enfriamiento adecuado.

Montaje en la cajuela

El montaje vertical o invertido del amplificador proporcionará suficiente enfriamiento para el mismo. El montaje del amplificador en el piso de la cajuela proporcionará el mejor enfriamiento del amplificador.

Montaje en el compartimiento de los pasajeros

Montar el amplificador en el compartimiento de los pasajeros funcionará siempre que se proporcione suficiente cantidad de aire para que el amplificador se enfríe a sí mismo. Si va a montar el amplificador abajo del asiento del vehículo, debe dejar por lo menos 1 pulg. (2.54 mm) de separación de aire alrededor del disipador térmico del amplificador.



CAUTION Nunca monte esta unidad en el compartimiento del motor. Montar la unidad en el compartimiento del motor anulará la garantía.

Batería y carga

Los amplificadores aplicarán una carga mayor en la batería del vehículo y en el sistema de carga de la misma. Nosotros recomendamos que compruebe el estado del alternador y la batería para asegurarse de que el sistema eléctrico tenga capacidad suficiente para manejar la mayor carga de su sistema estereofónico. Los sistemas eléctricos estándar que se encuentren en buen estado deben ser capaces de manejar la carga adicional del amplificador serie Punch sin problemas, aún cuando es posible que se acorte ligeramente la duración de la batería y del alternador. Para maximizar el rendimiento de su amplificador, sugerimos que use una batería de servicio pesado y un capacitor para el almacenamiento de energía.

RLC Opciones de montaje : Utilice los tornillos incluidos para asegurar el RLC al vehículo.

Cableado del sistema

Si no se siente seguro haciendo el cableado de su nueva unidad, consulte con su distribuidor local Autorizado de Rockford Fosgate para que le haga la instalación.



CAUTION

Antes de efectuar la instalación, desconecte el terminal negativo (-) de la batería para evitar daños a la unidad, incendio y/o posiblemente lesiones.



CAUTION

Evite tender cables de alimentación cerca de cables de entrada de bajo nivel, de antena, de potencia, equipo sensible o arneses. Los cables de alimentación transportan corrientes bastante elevadas y podrían inducir ruidos en el sistema de audio.



CAUTION

1. Planee el tendido de los cables. Mantenga juntos los cables RCA pero aislados de los cables de alimentación del amplificador y de cualquier cable de alta potencia de accesorios eléctricos del automóvil, especialmente de motores eléctricos. Esto se hace para evitar el ruido del acoplamiento de los campos magnéticos irradiados en la señal de sonido. Al pasar los cables a través de la mampara cortafuegos o cualquier barrera metálica, protéjalos con arandelas de plástico o caucho para evitar cortos circuitos. Deje los alambres largos en este punto, para poder ajustarlos con exactitud más adelante.

2. Prepare el cable ROJO (cable de alimentación) para fijarlo al amplificador pelando 1/2 pulg. de aislamiento del extremo del cable. Inserte el cable desnudo en el terminal B+ y apriete el tornillo de fijación para fijar el cable en su sitio.

NOTA: Se DEBE instalar un fusible en el cable B+ a 18 pulg. o menos de distancia de la batería del vehículo. Instale el portafusibles abajo del capó y asegúrese de que las conexiones sean herméticas.

3. Recorte el cable ROJO (cable de alimentación) a menos de 18 pulg. de la batería y empálmelo en un portafusibles en línea (no suministrado). Consulte en las especificaciones la capacidad del fusible que debe usar. NO instale el fusible en este momento.

4. Pele 1/2 pulg. del extremo de la batería del cable de alimentación y conecte a presión un terminal de anillo del tamaño correcto al cable. Use el terminal de anillo para conectar al borne positivo de la batería.

5. Prepare el cable NEGRO (cable de tierra) para fijarlo al amplificador pelando 1/2 pulg. de aislamiento del extremo del cable. Inserte el cable desnudo en el terminal de TIERRA y apriete el tornillo de fijación para fijar el cable en su sitio. Prepare la tierra del chasis raspando la pintura de la superficie de metal y limpie completamente el área para evitar suciedad y grasa. Pele el otro extremo del cable e instale un anillo conector. Fije el cable al chasis por medio de un tornillo no anodizado y una arandela de estrella.

NOTA: Mantenga lo más corto posible el largo del cable NEGRO (tierra). Siempre menos de 30 pulg.

NOTA: Omita el paso 6 si está usando la característica "Auto Turn ON" (encendido automático).

6. Prepare el cable de encendido remoto para fijarlo al amplificador pelando 1/2 pulg. de aislamiento del extremo del cable. Inserte el cable desnudo en el terminal REM y apriete el tornillo de fijación para fijar el cable en su sitio. Conecte el otro extremo del cable Remoto a una fuente de alimentación conmutada de 12 voltios. El voltaje conmutado normalmente se toma del cable de encendido del amplificador remoto de la unidad fuente. Si

la unidad de fuente no tiene esta salida disponible, la solución remendada es cablear un interruptor mecánico en línea con una fuente de 12 voltios para activar el amplificador.

- Monte el amplificador de manera segura en el vehículo o en un bastidor de amplificador. Tenga cuidado de no montar el amplificador sobre paneles de cartón o de plástico. Hacerlo permitiría que se arranquen los tornillos del panel debido a la vibración del camino o la parada súbita del vehículo.

Nota: Omita el paso 8 si usa entradas de alto nivel.

- Conecte desde la señal fuente enchufando los cables RCA en los conectores de entrada del amplificador.

NOTA: Todas las entradas "ACTIVAS" deben tener conectores RCA conectados. Interruptor en la posición de 2 canales, "ACTIVO": solo entradas de canal frontal. Interruptor en la posición de 4 canales, "ACTIVO": todas las entradas de canal delantero y trasero. Interruptor en la posición de 5 canales, "ACTIVO" - entradas Sub para salida sub. Cuando se conecte a las entradas de 5 canales, asegúrese de enrutar los cables RCA delantero, trasero y sub juntos.

Asegúrese siempre de que la alimentación esté apagada o desconectada en el amplificador antes de conectar los cables RCA. De lo contrario, se pueden dañar el amplificador y/o los componentes conectados.

CAUTION

- Si usa entradas de alto nivel, conecte los cables del altavoz del fabricante de equipo original (oem) que coincidan con los positivos y negativos. Si solo usa 1 entrada, asegúrese de enchufarlo al frente y asegúrese de que el interruptor de selección de entrada esté configurado en 2 canales.
- Conecta los altavoces. Pele los cables del altavoz 1/2 pulgada e insértelo en el terminal del altavoz y apriete el tornillo de fijación para fijarlo en su lugar. Asegúrese de mantener la polaridad correcta del altavoz. NO conecte a tierra el chasis con ninguno de los cables de los altavoces, ya que se puede producir un funcionamiento inestable. Para amplificadores monoaurales, se proporcionan los dos terminales, positivo (+) y negativo (-), para la flexibilidad de instalación. Ambos terminales están cableados internamente en paralelo. Solo se requiere un terminal positivo (+) y uno negativo (-) para una conexión de altavoz.
- Haga una comprobación final del cableado del sistema terminado para asegurar que todas las conexiones estén bien hechas. Compruebe todas las conexiones de alimentación y a tierra para determinar si hay cables pelados o conexiones sueltas que podrían causar problemas. Instale el fusible en línea cerca de la conexión de la batería.

No se recomienda este amplificador para cargas de impedancia inferiores a 2 ohmios estéreo/4 ohmios en puente para los canales delantero/trasero y 2 ohmios para el subcanal. No se recomiendan los modelos R750-1D y R1200-1D para cargas de impedancia inferiores a 1 ohmio.

CAUTION

Identificación de fallas

NOTA: Si tiene problemas después de la instalación siga los procedimientos de diagnóstico a continuación.

Compruebe que el amplificador tenga las conexiones correctas. Verifique que la luz de ENCENDIDO esté encendida. Si la luz de

Configuración del cruce

Haga lo siguiente individualmente para cada canal.

Coloque el interruptor X-OVER en la posición correcta para el tipo de altavoz.

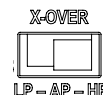

AP - All Pass (todo pasa) - Esto permite que todas las frecuencias pasen sin importar dónde esté configurado el dial de FREQ Hz.

NOTA: Esto solo se debe usar si se usa una unidad fuente o DSP con un filtro HP/LP en uso.

HP - Pasa altos - Esto solo permite frecuencias por encima de donde está configurado para pasar el dial de FREQ Hz. (utilizado para altavoces de rango medio)

LP - Pasa bajos - Esto permite solo frecuencias por debajo de donde está configurado para pasar el dial de FREQ Hz. (utilizado para subwoofers)

Configuraciones recomendadas para altavoces

Sub-woofers - 50 - 80 Hz

Rango medio (6X9 - 5.25 pulg.) 80 - 120 Hz



INFRA-SONIC

El filtro INFRA-SONIC impide que las frecuencias por debajo del punto de ajuste del dial vayan a su subwoofer. Esto ayudará a controlar el woofer, especialmente en recintos con puertos/sintonizados para que no extiendan demasiado sus límites mecánicos. Recomendamos configurar esto entre 15, 25 y 30 Hz.



Interruptor de entrada

Se lo utiliza para determinar cuántas entradas se están usando (Nivel alto o Nivel bajo). Esto le permite ejecutar 1, 2 o 3 conjuntos de entradas para enviar señales a todas las salidas del amplificador.

2 CH: utilizará las entradas FRONT.

4 CH: utiliza las entradas FRONT y REAR/SUB

5 CH: utiliza las entradas FRONT, REAR y SUB.

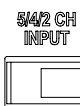

C.L.E.A.N. ENTRADA



NOTA: Puede usar música o tonos para configurar C.L.E.A.N. ENTRADA Antes de la configuración, desconecte los altavoces de las salidas del amplificador.

- Ajuste la unidad fuente completamente hacia abajo y asegúrese de que las ganancias en el amplificador estén configuradas en 1.
Nota: Si está equipado con ella, asegúrese de que la función LOUD esté apagada en su unidad fuente.
- En la unidad fuente, asegúrese de que Bass, Treble y Mid sean planos.
- Elija su fuente para reproducir música (CD, Bluetooth, etc.)
- Aumente el volumen en la unidad fuente hasta que se ilumine en color ROJO el LED IN (ENTRADA) de C.L.E.A.N.
- Ahora reduzca el nivel de volumen hasta que el LED ROJO se apague. Este será el nivel máximo no distorsionado de la unidad fuente.

Identificación de fallas

C.L.E.A.N. OUT

C.L.E.A.N. OUT 

Antes de ajustar la ganancia:

Asegúrese de que los altavoces no estén conectados a las salidas del amplificador.

Asegúrese de que los graves, los agudos y el rango medio estén todos planos y que el RLC (si está equipado) esté completamente hacia arriba/posición de salida máxima.

La configuración debe realizarse al nivel máximo de la unidad fuente que se determinó utilizando el C.L.E.A.N. IN

Uso de música para configurar C.L.E.A.N. OUT: aumente la ganancia de los amplificadores hasta que el indicador se vuelva ROJO, luego baje la ganancia hasta que la luz se apague.

Uso de tonos de prueba para configurar C.L.E.A.N. OUT: aumente la ganancia de los amplificadores hasta que el indicador se vuelva ROJO, luego baje la ganancia hasta que la luz se apague. Su ganancia ahora está configurada. Use 1KHz/-5dB para altavoces de rango medio y 40Hz/-10dB para subwoofers.

Evite configurar la ganancia en alto ya que esto podría aumentar el ruido y la distorsión, lo que puede dañar sus altavoces.



Punch EQ

Punch EQ agregará un refuerzo de bajos que se puede ajustar usando el dial desde Min (0dB) a Max (18dB). Esto se debe ajustar después que se hayan hecho todos los ajustes restantes. Si ya ha ajustado C.L.E.A.N. OUT tendrá que volver a ajustar después de ajustar Punch EQ.

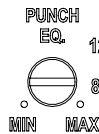

Si se usan altos niveles de refuerzo puede producirse una sobre excursión seguida de daños.



ENCENDIDO está encendida, salte al Paso 3, si no continúe.

1. Verifique el fusible en línea en el cable positivo de la batería. Reemplace si es necesario.
2. Verifique los fusibles en el amplificador. Reemplace si es necesario.
3. Compruebe que la conexión a tierra esté conectada a metal limpio en el chasis del vehículo. Repare o cambie si es necesario.
4. Compruebe que haya 9 a 14.4 voltios presentes en la batería positiva y el cable de encendido remoto. Compruebe las conexiones de calidad para ambos cables en el amplificador, estéreo y batería / portafusibles. Repare o cambie si es necesario.
5. Repare/reemplace si es necesario. Si está en la posición de APAGADO, asegúrese de tener conectado el cable REM. Consulte las pruebas adicionales del Paso 4.

La luz de protección está encendida.

1. Si la luz de protección está encendida, es una indicación de que posiblemente haya un corto en las conexiones del altavoz. Compruebe que las conexiones del altavoz estén bien hechas y

use un multímetro para comprobar si hay un corto en el cableado de los altavoces. Una impedancia de altavoz demasiado baja también puede causar que se ilumine la luz de protección.

Compruebe la salida de sonido del amplificador.

1. Compruebe que haya buenas conexiones en la entrada RCA en estéreo y en amplificador. Verifique la longitud completa de los cables en busca de torceduras, empalmes, etc. Pruebe las entradas RCA para ver los voltios de CA con estéreo activado. Repare o cambie si es necesario.
2. Desconecte la entrada RCA del amplificador. Conecte la entrada RCA del estéreo de prueba directamente a la entrada del amplificador.

Compruebe si el amplificador experimenta un chasquido durante el encendido.

1. Desconecte la señal de entrada al amplificador y encienda y apague el amplificador.
2. Si se eliminó el ruido, conecte el conductor del REMOTO del amplificador a la unidad de origen usando un módulo de retardo del encendido.

O,

1. Use una fuente de 12 voltios distinta para el conductor del REMOTO del amplificador.

Compruebe el amplificador si experimenta demasiado ruido del motor.

1. Encamine todos los cables que transportan señales (cables RCA, de altavoz) alejados de los cables de alimentación y de puesta a tierra.

O,

1. Desvíe, omitiendo todos los componentes eléctricos entre el estéreo y los amplificadores. Conecte el estéreo directamente a la entrada del amplificador. Si el ruido desaparece, la unidad que se está omitiendo es la que está causando el ruido.

O,

1. Retire los cables de puesta a tierra de todos los componentes eléctricos. Vuelva a conectar a tierra los cables en lugares distintos. Compruebe que la ubicación de la puesta a tierra esté limpia, metal brillante libre de pintura, óxido, etc.

O,

1. Agregue un cable de puesta a tierra secundaria desde el terminal negativo de la batería al chasis de metal o al bloque del motor del vehículo.

O,

1. Haga que su mecánico compruebe la carga de su alternador y batería. Compruebe el buen funcionamiento del sistema eléctrico del vehículo incluyendo el distribuidor, las bujías, cables de bujías, regulador de voltaje, etc.

Das vollständige Handbuch in allen Sprachen finden Sie unter <https://rockfordfosgate.com/products/selector/car-amplifiers/>

NEUE TECHNOLOGIEN

C.L.E.A.N. – Calibrated Level Eliminated Audible Noise – ermöglicht das exakte Einstellen von Ein- und Ausgang eines Verstärkers OHNE zusätzliche Messgeräte.

C.L.E.A.N. IN – Leuchtet ROT auf und zeigt an, wenn der Eingang in den Verstärker anfängt zu verzerren.

So funktioniert es – Lautstärke am Source-Gerät aufdrehen, bis das Licht ROT aufleuchtet, dann die Lautstärke reduzieren, bis sich das Licht AUSSCHALTET. Das ist die maximale Lautstärke für das Source-Gerät, um ein verzerrungsfreies Signal in den Verstärker zu gewährleisten.

C.L.E.A.N. OUT – Leuchtet ROT auf und zeigt an, wenn der Ausgang vom Verstärker anfängt zu verzerren.

So funktioniert es - Das Einstellen sollte nach dem von der C.L.E.A.N.-IN-Anzeige festgelegten maximalen Pegel des Source-Geräts erfolgen. VERSTÄRKUNG aufdrehen, bis das Licht ROT aufleuchtet, dann die VERSTÄRKUNG herunterdrehen, bis das Licht AUSGESCHALTET ist. Das ist die maximale VERSTÄRKUNG für das Source-Gerät, um einen verzerrungsfreien Ausgang vom Verstärker zu gewährleisten.

Automatischer Fernbedienungs-SCHALTER – Verwendet den Gleichspannungsoffset des linken Lautsprechers des Source-Geräts, um den Verstärker EIN- und AUSZUSCHALTEN. Drehen des Schalters auf die AUS-Position erfordert, dass der REM-Eingang an einem schaltbaren 12-Volt Zubehör-Schaltkreis mit 1 Amp Sicherung oder an einem REM-Ausgang von einem Aftermarket-Verstärker angeschlossen ist.

Hinweis: Dies gilt nur für Hochpegeleingänge.

So funktioniert es - Gleichspannungsoffset sind die 3-6 Volt, die vom positiven Lautsprecherkabel des Source-Geräts kommen. Dies kann mit einem auf Gleichspannung eingestellten DMM (Digital-Multimeter) getestet werden, indem das positive Kabel des Messgeräts an das vordere LINKE positive Lautsprecherkabel und das negative Kabel an der Fahrgestell-Erdung angeschlossen sind und das Source-Gerät EINGESCHALTET wird.

Inhalt

- Prime-Verstärker
- Befestigungszubehör
- Inbusschlüssel
- Fernbedienungsregler (nur auf Mono-Kanälen verfügbar)
- 4-Pin Molex Kabelstücke
- Einbau- und Betriebsanleitung

Informationen zum Einbau

- Sicherungshalterung und Sicherung. (Siehe technische Daten für Stärke der Sicherung)
- Spannungsmesser (Volt/Ohm)
- Abisolierzange
- Drahtkripper
- Drahtschere
- Kreuzschraubenzieher Nr. 2
- Batteriestützenschlüssel
- Handbohrer mit verschiedenen Bohrspitzen
- Verschiedene Stecker
- Ausreichende Länge und Stärke - Rotes Stromkabel
- Ausreichende Länge - Fernbedienungskabel (nicht erforderlich bei Verwendung der Autom. Einschaltfunktion)
- Ausreichende Länge und Stärke - Schwarzes Erdungskabel

Liste der erforderlichen Werkzeuge für die Installation:

Dieser Abschnitt enthält einige Informationen zum Einbau des neuen Verstärkers im Fahrzeug. Vorausplanung des Systemlayouts und der besten Verkabelungsrouten sparen Zeit beim Einbau. Bei der Wahl eines Layouts für das neue System prüfen, ob alle Komponenten leicht erreichbar sind, um Einstellungen vorzunehmen.



CAUTION

Wenn Sie beim Einbau dieses Systems unsicher sind, lassen Sie es bitte von einem qualifizierten Techniker einbauen.



CAUTION

Vor dem Einbau den negativen Batteriepol trennen, um Schäden am Gerät, Brand und mögliche Verletzungen zu vermeiden.

Vor dem Einbau diese einfachen Regeln befolgen:

1. Vor dem Einbau des Geräts die Anleitungen sorgfältig durchlesen und verstehen.
2. Um die Montage zu erleichtern, empfehlen wir, alle Kabel vor der Befestigung des Source-Geräts zu verlegen.
3. Alle RCA-Kabel dicht zusammen und möglichst weit von Hochstromkabeln entfernt verlegen.
4. Nur Qualitätsstecker von Rockford Fosgate verwenden, um einen zuverlässigen Einbau zu gewährleisten und Signal- und Stromverlust zu minimieren.
5. Vorsicht vor dem Bohren! Bei Arbeiten am Fahrzeug darauf achten, nicht in den Benzintank, in die Benzin-, Brems- oder hydraulischen Leitungen, Vakuuleitungen oder Elektrokabel zu schneiden oder zu bohren.

6. Kabel nie unter dem Fahrzeug verlegen. Verlegen der Kabel im Fahrzeug bietet den besten Schutz.
7. Verlegen der Kabel über oder durch scharfe Kanten vermeiden. Gummi- oder Plastik-Dichtungshülsen verwenden, um Kabel zu schützen, die durch Metall verlegt werden, insbesondere durch die Feuerwand.
8. Die Batterie und das elektrische System IMMER durch ordnungsgemäße Sicherungen vor Beschädigung schützen. Die entsprechende Sicherungshalterung und Sicherung auf dem +12V Stromkabel maximal 45,7 cm vom Batteriepol entfernt installieren.
9. Bei der Erdung über das Fahrgestell alle Farbe vom Metall abkratzen, um eine gute, saubere Erdung zu gewährleisten. Erdungskabel sollten so kurz wie möglich und stets an Metall angeschlossen sein, das an der Karosserie oder am Fahrgestell des Fahrzeugs angeschweißt ist. Niemals die Bolzen von Sicherheitsgurten für die Erdung verwenden.

Befestigungsstellen

Für eine optimale Leistung bauen Sie den Verstärker mit einem Luftspalt von mindestens 2,54 cm um die Wärmesenke des Verstärkers ein, um ausreichende Kühlung zu gewährleisten.

Einbau im Kofferraum

Ein senkrechter oder invertierter Einbau des Verstärkers gewährleistet eine ausreichende Kühlung des Verstärkers. Der Einbau des Verstärkers auf dem Boden des Kofferraums gewährleistet die beste Kühlung des Verstärkers.

Einbau im Fahrgastraum

Der Verstärker kann im Fahrgastraum eingebaut werden, solange sichergestellt ist, dass eine ausreichende Luftmenge zur Kühlung des Verstärkers verfügbar ist. Wenn der Verstärker unter dem Sitz im Fahrzeug eingebaut wird, muss ein Luftspalt von mindestens 25,4 mm um die Wärmesenke des Verstärkers gewährleistet sein.



Das Gerät darf nicht im Motorraum befestigt werden. Der Einbau im Motorraum führt zum Verlust der Garantie.

Batterie und Aufladung

Verstärker belasten zusätzlich Batterie- und Aufladungssystem des Fahrzeugs. Wir empfehlen, den Zustand Ihrer Lichtmaschine und Batterie zu prüfen, um sicherzustellen, dass das elektrische System ausreichende Kapazitäten für die zusätzliche Belastung durch Ihre Stereoanlage hat. Gewöhnliche elektrische Systeme in gutem Zustand sollten die zusätzliche Belastung aller Prime-Series-Verstärker problemlos aushalten, obwohl die Lebensdauer von Batterie und Lichtmaschine geringfügig verringert werden kann. Um die Leistung Ihres Verstärkers zu maximieren, empfehlen wir, eine Hochleistungsbatterie und einen Energiespeicherkondensator zu verwenden.

RLC Einbauoptionen – Verwenden Sie die mitgelieferten Schrauben, um den RLC am Fahrzeug zu befestigen.

Verkabelung des Systems



Wenn Sie mit der Verkabelung Ihres neuen Geräts unsicher sind, lassen Sie dies bitte von einem qualifizierten Rockford Fosgate Techniker ausführen.

Vor dem Einbau den negativen Batteriepol trennen, um Schäden am Gerät, Brand und mögliche Verletzungen zu vermeiden.



Vermeiden Sie, Stromkabel in der Nähe von niedrigaktiven Eingangskabeln, Antenne, Stromleitungen, empfindlichen Geräten oder Halterungen zu verlegen. Die Stromkabel leiten erheblichen Strom und können Geräusche im Audiosystem verursachen.



1. Planen Sie den Kabelverlauf. Verlegen Sie die RCA-Kabel dicht zusammen, jedoch weit von Stromkabeln des Verstärkers und anderen Hochstromkabeln von Autozubehör, insbesondere Elektromotoren, entfernt. Damit wird vermieden, dass Geräusche von abgestrahlten Strahlungsfeldern in das Audiosignal einfließen. Beim Führen der Kabel durch Feuerschutzwand oder Metallbarrieren diese mit Gummi- oder Plastik-Dichtungshülsen schützen, um Kurzschlüsse zu vermeiden. Die Kabel zunächst etwas länger lassen und erst später exakt anpassen.
2. Das ROTE Kabel (Stromkabel) zur Befestigung am Verstärker durch Abziehen von 13 mm der Isolation am Kabelende vorbereiten. Das freigelegte Kabel in den B+ Pol einführen und die Befestigungsschraube anziehen.

HINWEIS: Das B+ Kabel MUSS mit einer Sicherung versehen sein, die höchstens 45 cm von der Fahrzeugbatterie entfernt ist. Die Sicherungshalterung unter der Motorhaube befestigen und sicherstellen, dass die Verbindungen wasserdicht sind.

3. Das ROTE Kabel (Stromkabel) höchstens 45 cm von der Batterie trimmen und in einer Inline-Sicherungshalterung (nicht mitgeliefert) spleißen. Angaben zu den erforderlichen Stärken der Sicherung finden Sie in den technischen Daten. Die Sicherung jetzt NICHT installieren.
4. Vom Batterieende des Stromkabels 13 mm abziehen und einen passenden, ringförmigen Stecker an das Kabel crimpen. Den ringförmigen Stecker für den Anschluss am positiven Batteriepol verwenden.
5. Das SCHWARZE Kabel (Erdungskabel) zur Befestigung am Verstärker durch Abziehen von 13 mm Isolation am Kabelende vorbereiten. Das freigelegte Kabel in die ERDUNGSKLEMME einführen und die Befestigungsschraube anziehen, um das Kabel zu befestigen. Den Untergrund am Fahrgestell durch Abkratzen der Farbe von der Metalloberfläche und sorgfältiges Reinigen des Bereichs von Schmutz und Schmiere vorbereiten. Das andere Kabelende freilegen und einen ringförmigen Stecker anbringen. Das Kabel mittels einer nicht eloxierten Schraube und einer Sternunterlegscheibe am Fahrgestell befestigen.

HINWEIS: Das SCHWARZE Kabel (Erdung) so kurz wie möglich lassen. Maximale Länge 76,2 cm.

HINWEIS: Überspringen Sie Schritt 6, wenn Sie die Funktion Autom. EINSCHALTEN verwenden.

6. Das Fernbedienungskabel für die Befestigung am Verstärker durch Abziehen von 13 mm Isolation am Kabelende

vorbereiten. Das freigelegte Kabel in den Anschluss für die FERNBEDIENUNG einführen und die Befestigungsschraube anziehen, um das Kabel zu befestigen. Das andere Ende des Fernbedienungskabels an eine schaltbare positive 12-Volt-Quelle anschließen. Die schaltbare Spannung kommt normalerweise vom Fernbedienungsverstärker des Source-Geräts über Kabel. Bei Source-Geräten ohne diesen Ausgängen wird empfohlen, einen mechanischen Schalter zwischen einer 12-Volt-Quelle zwischenschalten, um den Verstärker zu aktivieren

- Den Verstärker am Fahrzeug oder am Verstärker-Rack fest montieren. Darauf achten, den Verstärker nicht auf Pappkarton oder Kunststoffplatten zu montieren. Bei einer solchen Montage können sich die Schrauben in Folge von Fahrbahnvibrationen oder plötzlichen Fahrzeugstopps aus der Platte lösen.

Hinweis: Überspringen Sie Schritt 6, wenn Sie die Hochpegeleingänge verwenden.

- Das Sourcesignal durch Einstecken der RCA-Kabel in die Eingangsbuchsen am Verstärker anschließen.

HINWEIS: Alle „AKTIVEN“ Eingänge müssen über RCA-Buchsen angeschlossen sein. Schalter in 2-K-Position, „AKTIV“ - nur vordere Kanäleingänge. Schalter in 4-K-Position, „AKTIV“ - alle vorderen und hinteren Kanäleingänge. Schalter in 5-K-Position, „AKTIV“ - Sub-Eingänge für Sub-Ausgang. Beim Anschließen an 5-Kanal-Eingängen sicherstellen, die vorderen, hinteren und Sub-RCA-Kabel eng zusammen zu verlegen.

⚠ CAUTION

Vor dem Anschließen der RCA-Kabel immer sicherstellen, dass der Strom ausgeschaltet oder vom Verstärker getrennt ist. Anderenfalls kann dies zu Schäden am Verstärker und/oder an den angeschlossenen Komponenten führen.

- Bei Verwendung von Hochpegeleingängen die OEM-Lautsprecherkabel an die übereinstimmenden positiven und negativen Kabel anschließen. Wenn nur 1 Eingang verwendet wird, sicherstellen, dass dieser vorne eingesteckt wird und der Schalter für die Eingangsauswahl auf 2 K eingestellt ist.
- Die Lautsprecher anschließen. 13 mm Isolierung der Lautsprecherkabel abziehen, in den Lautsprecheranschluss einführen und die Befestigungsschraube anziehen, um das Kabel zu befestigen. Sicherstellen, dass die Polarität der Lautsprecher beachtet wird. Lautsprecherkabel NICHT am Untergrund des Fahrgestells erden, da dies zu einem instabilen Betrieb führen kann. Bei Mono-Verstärkern sind Positive (+) und Negative (-) Anschlüsse für eine flexiblere Installation mitgeliefert. Beide Anschlüsse sind intern parallel geschaltet. Es ist nur ein Positiver (+) und ein Negativer (-) Anschluss für einen Lautsprecheranschluss erforderlich.
- Überprüfen Sie zum Schluss nochmals die gesamte Systemverkabelung und stellen Sie sicher, dass alle Verbindungen richtig sind. Prüfen Sie alle Strom- und Erdleitungen nach ausgefransten Kabeln und losen Anschlüssen, die Probleme verursachen können. Installieren Sie die Inline-Sicherung neben dem Batterieanschluss.

⚠ CAUTION

Dieser Verstärker wird nicht für Impedanzlasten unter 2 Ohm Stereo/4 Ohm überbrückt für die vorderen/hinteren Kanäle und 2 Ohm für die Sub-Kanäle empfohlen. Die Modelle R750-1D und R1200-1D sind nicht für Impedanzlasten unter 1 Ohm empfohlen.

Crossover einrichten

Folgende Schritte für jeden Kanal ausführen.

Den X-OVER-Schalter in die richtige Position für den Lautsprechertypen stellen.

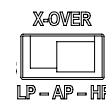

AP – All Pass – Hier werden alle Frequenzen, unabhängig davon, wo der FREQ.- Hz-Drehknopf eingestellt ist, durchgelassen. HINWEIS: Dies sollte nur bei Verwendung des Source-Geräts oder DSP mit HP/LP-Filter verwendet werden.

HP – High Pass – Hier werden nur Frequenzen durchgelassen, die über der FREQ.- Hz-Drehknopf-Einstellung liegen. (bei Mid-Range-Lautsprechern verwendet)

LP – Low Pass – Hier werden nur Frequenzen durchgelassen, die unter der FREQ.- Hz-Drehknopf-Einstellung liegen. (bei Subwoofern verwendet)

Empfohlene Lautsprechereinstellungen

Subwoofer – 50-80 Hz

Mid-Range (6X9 – 5.25") 80-120 Hz



INFRA-SONIC

Der INFRA-SONIC-Filter eliminiert Frequenzen unterhalb des eingestellten Punktes am Drehknopf, die zu Ihrem Subwoofer gehen. Damit können Sie den Woofer, insbesondere in ventilierten/abgestimmten Gehäusen, steuern und hindern, seine mechanischen Grenzen überzustrapazieren. Wir empfehlen dies zwischen 25 und 30 Hz einzustellen.



Eingangsschalter

Damit wird festgelegt, wie viele Eingänge verwendet werden (Hochpegel oder Niedrigpegel). Damit können Sie 1, 2 oder 3 Sets Eingänge am Laufen haben, um Signale an alle Ausgänge des Verstärkers zu senden.

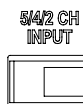

2 CH – Hier werden die Eingänge VORNE verwendet.

4 CH – Hier werden die Eingänge VORNE und HINTEN/SUB verwendet.

5 CH – Hier werden die Eingänge VORNE und HINTEN/SUB verwendet.

C.L.E.A.N. IN



HINWEIS: Sie können mit Musik- oder Testtönen C.L.E.A.N. IN einrichten. Vor dem Einrichten die Lautsprecher von den Verstärkerausgängen trennen.

- Drehen Sie das Source-Gerät ganz herunter und stellen Sie sicher, dass die Verstärkung am Verstärker auf 1 eingestellt ist. Hinweis: Falls vorhanden, stellen Sie sicher, dass die LOUD-Funktion an Ihrem Source-Gerät AUSGESTELLT ist.
- Stellen Sie am Source-Gerät sicher, dass Bass, Höhen und Mittel flach sind.
- Wählen Sie Ihre Quelle für die Musikwiedergabe (CD, Bluetooth, etc.)
- Erhöhen Sie die Lautstärke am Source-Gerät bis die C.L.E.A.N. LED-Anzeige ROT aufleuchtet.
- Reduzieren Sie jetzt die Lautstärke, bis sich die ROTE LED-Anzeige ausschaltet. Dies wird die maximale Lautstärke des Source-Geräts ohne Verzerrung sein.

Fehlerbehebung

C.L.E.A.N. OUT

CLEAN OUT 

Bevor Sie die Verstärkung einstellen:

Stellen Sie sicher, dass die Lautsprecher nicht an den Verstärkerausgängen angeschlossen sind.

Stellen Sie sicher, dass Bass, Höhen und Mittel alle flach eingestellt sind und RLC (falls vorhanden) ganz hochgedreht und die Position auf maximalen Ausgang eingestellt ist.

Das Einstellen sollte nach dem von der C.L.E.A.N.-IN-Anzeige festgelegten maximalem Pegel des Source-Geräts erfolgen.

Mit Musik C.L.E.A.N. OUT einstellen - Die Verstärkung am Verstärker aufdrehen, bis das Licht ROT aufleuchtet, dann die Verstärkung herunterdrehen, bis das Licht AUSGESCHALTET ist.

Mit Testtönen C.L.E.A.N. OUT einstellen - Die Verstärkung am Verstärker aufdrehen, bis das Licht ROT aufleuchtet, dann die Verstärkung herunterdrehen, bis das Licht AUSGESCHALTET ist. Ihre Verstärkung ist jetzt eingestellt. Verwenden Sie 1 KHz/-5 dB für Mitteltöner und 40 Hz/-10 dB für Subwoofer.

CAUTION

Vermeiden Sie, die Verstärkung auf hoch einzustellen, da dies Geräuschbildung und Verzerrung erhöhen und Ihre Lautsprecher schädigen kann.

Punch EQ

Punch EQ fügt eine Bassverstärkung hinzu, die mit dem Drehknopf von Min (0 dB) auf Max (18 dB) eingestellt werden kann. Diese Anpassung sollte nach allen anderen Anpassungen der Einstellungen vorgenommen werden. Wenn Sie C.L.E.A.N. OUT schon angepasst haben, müssen Sie dies erneut nach der Einstellung von Punch EQ anpassen.

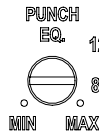

CAUTION

Übermäßige Auslenkung und nachfolgende Schäden könne durch die Verwendung hoher Verstärkungspegel verursacht werden.

Fehlerbehebung

HINWEIS: Wenn Fehler nach der Installation auftreten, folgen Sie den Verfahren zur Fehlerbehebung unten.

Überprüfen Sie, dass die Anschlüsse des Verstärkers ordnungsgemäß funktionieren. Stellen Sie sicher, dass die POWER-Anzeige an ist. Wenn die POWER-Anzeige an ist, überspringen Sie bis zu Schritt 3, anderenfalls fahren Sie fort.

1. Inline-Sicherung auf dem positiven Kabel der Batterie prüfen. Gegebenfalls ersetzen.
2. Sicherung(en) am Verstärker prüfen. Gegebenfalls ersetzen.
3. Stellen Sie sicher, dass bei der Erdung über das Fahrgestell das Metall sauber ist, um eine gute Masseverbindung zu gewährleisten. Gegebenfalls reparieren oder ersetzen.
4. Sicherstellen, dass 9 bis 14,4 Volt am positiven Batteriepol und am Kabel zum Einschalten der Fernbedienung vorliegen. Qualitätsverbindungen für beide Kabel an Verstärker, Stereo und Batterie-/Sicherungshalterung prüfen. Gegebenfalls reparieren oder ersetzen.

5. Sicherstellen, dass der automatische SCHALTER in der richtigen Position ist. Sicherstellen, dass das Ihr Fernbedienungskabel in der AUSGESCHALTETEN Position angeschlossen ist. Siehe Schritt 4 für weitere Tests.

Das Schutzlicht ist an.

1. Wenn das Schutzlicht an ist, ist es möglich, dass es einen Kurzschluss in den Lautsprecheranschlüssen gibt. Überprüfen Sie, dass die Anschlüsse der Lautsprecher ordnungsgemäß funktionieren und kontrollieren Sie mit einem Spannungsmesser (Volt/Ohm) auf mögliche Kurzschlüsse in der Verkabelung der Lautsprecher. Eine zu niedrige Lautsprecher-Impedanz kann auch dazu führen, dass das Schutzlicht aufleuchtet.

Kontrollieren Sie den Audioeingang am Verstärker.

1. Stellen Sie sicher, dass die RCA-Eingangsanschlüsse am Stereo und am Verstärker fest sind. Prüfen Sie die gesamte Länge der Kabel auf Knick- und Verbindungsstellen usw.. Testen Sie die RCA-Eingänge auf AC-Strom bei eingeschaltetem Stereo. Gegebenfalls reparieren oder ersetzen.
2. RCA-Eingang vom Verstärker trennen. RCA-Eingang vom Teststereo direkt am Verstärkereingang anschließen.

Kontrollieren Sie den Verstärker, wenn Sie beim Einschalten ein Knallgeräusch hören.

1. Trennen Sie das Eingangssignal am Verstärker und schalten Sie den Verstärker ein und aus.
2. Wenn das Geräusch eliminiert wurde, schließen Sie das FERNBEDIENUNGS-Kabel des Verstärkers an das Source-Gerät mit einem Einschaltverzögerungsmodul an.

ODER

1. Verwenden Sie eine andere 12-Volt-Quelle für das FERNBEDIENUNGS-Kabel des Verstärkers.

Kontrollieren Sie den Verstärker, wenn Sie übermäßige Motorgeräusche hören.

1. Verlegen Sie alle Kabel für Signalübertragung (RCA-, Lautsprecherkabel) von Strom- und Erdungskabeln entfernt.

ODER

1. Überspringen Sie alle elektrischen Komponenten zwischen dem Stereo und dem(den) Verstärker(n). Verbinden Sie das Stereo direkt an den Eingang des Verstärkers. Ist das Geräusch nicht länger zu hören, ist das umgangene Gerät die Geräuschquelle.

ODER

1. Ziehen Sie die vorhandenen Erdungskabel aller elektrischen Komponenten ab. Die Kabel an anderen Stellen erneut erden. Stellen Sie sicher, dass die Erdungsstelle sauberes, glänzendes Metall frei von Farbe, Rost usw. ist.

ODER

1. Fügen Sie ein zweites Erdungskabel vom negativen Batteriepol zum Fahrgestellmetall oder zum Motorblock des Fahrzeugs hinzu.

ODER

1. Lassen Sie Ihren Kfz-Mechaniker die Lichtmaschine und die Batteriebelastung testen. Stellen Sie sicher, dass die Fahrzeugelektrik, inklusive Verteiler, Zündkerzen, Zündkerzenkabel, Spannungsregler usw. einwandfrei funktionieren.

Per il manuale completo in tutte le lingue vai a <https://rockfordfosgate.com/products/selector/car-amplifiers/>

NUOVE TECNOLOGIE

C.L.E.A.N. – Calibrated Level Eliminated Audible Noise – Consente un'installazione accurata dell'ingresso e dell'uscita dell'amplificatore SENZA necessitare ulteriori dispositivi di misurazione.

C.L.E.A.N. IN – Indica quando l'ingresso nell'amplificatore inizia a distorcere e la luce si accende in ROSSO.

Come funziona - Aumentare il livello di volume sull'unità di fonte finché la luce si accende in ROSSO, quindi ridurre il livello di volume finché la luce si SPENGE. Questo è il livello massimo per l'unità di fonte per garantire un segnale senza distorsioni nell'amplificatore.

C.L.E.A.N. OUT – Indica quando l'uscita dall'amplificatore inizia a distorcere e la luce si accende in ROSSO.

Come funziona - Eseguire l'installazione al volume massimo dell'unità di fonte determinato dall'indicatore C.L.E.A.N. IN. Aumentare il GAIN finché la luce si accende in ROSSO, quindi ridurre il GAIN finché la luce si SPENGE. Questo è il livello massimo per l'impostazione del GAIN per garantire un'uscita senza distorsioni dall'amplificatore.

Interruttore Auto Remote Turn ON – Utilizza la tensione di offset dell'altoparlante SINISTRO delle unità di fonte per accendere (ON) o spegnere (OFF) l'amplificatore. Per girare l'interruttore sulla posizione OFF è necessario il collegamento dell'ingresso REM al circuito dell'accessorio con interruttore a 12 Volt usando un fusibile da 1 Amp o all'uscita REM da un'unità principale aftermarket. Nota: Questo è solo applicabile agli ingressi ad alto livello.

Come funziona - La tensione di offset è di 3-6 Volt provenienti dal cavo positivo dell'altoparlante dell'unità di fonte. Si può testare con un DMM (Digital Multi-Meter) impostato su tensione collegando il cavo positivo del misuratore con il cavo positivo SINISTRO dell'altoparlante e collegando il cavo negativo alla messa a terra del telaio e ACCENDENDO l'unità di fonte.

Contenuto

- Amplificatore Prime mono)
- Componenti per il montaggio
- Chiave esagonale
- Telecomando livello (solo disponibile sui canali
- Connettori per conduttori a connessione rapida Molex a 4 pin
- Manuale d'installazione e funzionamento

Considerazioni sull'installazione

- Portafusibili e fusibile. (Vedi dati tecnici per la potenza dei fusibili)
- Misuratore di resistenza Volt/Ohm
- Pinze spellafili
- Crimpatrici
- Tronchesi
- Cacciavite a croce #2
- Chiave inglese per il polo della batteria
- Trapano portatile con varie punte
- Vari connettori
- Lunghezza e calibro adeguati - cavo di alimentazione Rosso
- Lunghezza adeguata - cavo di accensione a distanza (non necessario se si usa la funzione Auto Turn ON)
- Lunghezza e calibro adeguati - cavo di messa a terra Nero

Elenco di strumenti necessari per l'installazione:

Questa sezione spiega alcune considerazioni relative al veicolo per l'installazione del nuovo amplificatore. La pianificazione della configurazione del sistema e dei migliori percorsi per il cablaggio ridurrà i tempi d'installazione. Nel decidere la configurazione del nuovo sistema accertarsi che ogni componente sarà facilmente accessibile per potere effettuare modifiche.



CAUTION

Se non siete sicuri come installare il sistema voi stessi, fatelo installare da un tecnico audio qualificato.



CAUTION

Prima dell'installazione staccare il terminale negativo (-) per prevenire danni all'unità, incendi e/o lesioni.

Prima di procedere con l'installazione seguire queste semplici regole:

1. Leggere attentamente le istruzioni e comprenderle prima di iniziare l'installazione dell'unità.
2. Per facilitare l'assemblaggio consigliamo di passare tutti i cavi nella posizione d'installazione prima di montare l'unità.
3. Condurre tutti i cavi RCA vicini tra di loro e lontani dagli altri cavi ad alta tensione.
4. Usare connettori Rockford Fosgate di alta qualità per un'installazione affidabile e per minimizzare la perdita di segnale o potenza.
5. Attenzione prima di trapanare! Attenzione a non tagliare o trapanare il serbatoio della benzina, le tubazioni del carburante,

le linee freno o idrauliche, le linee da vuoto o i cavi elettrici quando si lavora su qualsiasi veicolo.

6. Mai passare i cavi sotto il veicolo. Si ottiene la protezione migliore facendo scorrere i cavi all'interno del veicolo.
7. Evitare di passare i cavi sopra o attraverso bordi taglienti. Usare guarnizioni in gomma o plastica per proteggere i cavi che si fanno passare attraverso il metallo, soprattutto la parete parafiamma.
8. Proteggere SEMPRE la batteria e il sistema elettrico da danni usando fusibili adatti. Installare fusibile e portafusibili adeguati sul cavo di alimentazione da +12V entro 45,7 cm dal terminale della batteria.
9. Quando si collega la messa a terra al telaio del veicolo, raschiare tutta la vernice dal metallo per garantire una connessione a terra pulita e salda. Le connessioni a terra dovrebbero essere più corte possibile e sempre connesse al metallo saldato alla carrozzeria principale o al telaio del veicolo. Mai usare i bulloni delle cinture di sicurezza per la connessione a terra.

Posizioni di montaggio

Per garantire prestazioni ottimali lasciare un vuoto d'aria di almeno 2,54 cm attorno al dissipatore di calore dell'amplificatore per adeguato raffreddamento.

Montaggio nel bagagliaio

Montando l'amplificatore in posizione verticale o invertita garantisce l'adeguato raffreddamento dell'amplificatore. Il montaggio dell'amplificatore sul pavimento del bagagliaio assicura il migliore raffreddamento dell'amplificatore.

Montaggio nel vano passeggeri

Se si monta l'amplificatore nell'abitacolo, esso funzionerà finché sia disponibile una quantità sufficiente di aria per permettere all'amplificatore di raffreddarsi. Se si monta l'amplificatore sotto un sedile del veicolo, lasciare un vuoto d'aria di almeno 2,54 cm intorno al dissipatore di calore dell'amplificatore.



Mai montare questa unità nel vano motore. Montare l'unità nel vano motore annulla la garanzia.

Batteria e caricamento

Gli amplificatori rappresentano un ulteriore carico sulla batteria e sul sistema di caricamento del veicolo. Raccomandiamo pertanto di controllare la condizione del vostro alternatore e della vostra batteria per assicurarvi che il sistema elettrico sia in grado di far fronte all'ulteriore carico del vostro sistema stereofonico. I sistemi elettrici standard in buone condizioni dovrebbero potere gestire il carico supplementare di qualsiasi amplificatore della serie Prime senza alcun problema, sebbene la durata della batteria e dell'alternatore potrebbero ridursi leggermente. Per sfruttare al massimo le prestazioni del vostro amplificatore, vi consigliamo di utilizzare una batteria robusta e un condensatore per l'accumulo di energia.

RLC Opzioni di montaggio – Utilizzare le viti incluse per fissare l'RLC al veicolo.

Cablare il sistema



In caso di dubbi circa l'installazione, rivolgetevi ad un tecnico qualificato locale della Rockford Fosgate.



Prima dell'installazione staccate il terminale negativo (-) della batteria per prevenire danni all'unità, incendi e/o lesioni.



Evitate di far scorrere i fili elettrici vicino ai cavi d'ingresso a basso livello, alle antenne, ai cavi di tensione, ad attrezzature sensibili o a cablaggi. I fili elettrici portano una tensione notevole e potrebbero indurre rumori nel sistema audio.

1. Pianificare il percorso di instradamento dei cavi. Tenere i cavi RCA vicini, tuttavia isolati dai cavi di alimentazione dell'amplificatore e da altri accessori auto ad alta potenza, soprattutto motori elettrici. Ciò evita che il rumore proveniente da campi elettrici venga irradiato nel segnale audio. Quando si fanno passare i cavi attraverso barriere di metallo o tagliafiamma, proteggerli con guarnizioni in gomma o plastica per evitare cortocircuiti. Lasciate i fili piuttosto lunghi a questo punto; più tardi potrete regolare la lunghezza in modo più preciso.
 2. Preparate il filo ROSSO (cavo di alimentazione) per poterlo fissare nell'amplificatore, rimuovendo 1,27 cm di guaina dall'estremità del filo. Inserite il filo spellato nel terminale B+ e stringete la vite di arresto per fissare il cavo.
- NOTA: Il cavo B+ DEVE essere munito di fusibile entro massimo 45,72 cm dalla batteria del veicolo. Installare il portafusibili sotto il cofano e assicurarsi che le estremità dei cavi siano impermeabili.
3. Tagliare il filo ROSSO (cavo di alimentazione) entro 45,72 cm dalla batteria e giuntare in un portafusibile in linea (non incluso). Consultare i dati tecnici per la potenza dei fusibili da usare. NON installare il fusibile adesso.
 4. Rimuovere 1,27 cm dall'estremità batteria del cavo di alimentazione e crimpare un terminale ad anello di dimensioni adeguate sul cavo. Collegare l'anello terminale al terminale positivo della batteria.
 5. Preparate il filo NERO (cavo di messa a terra) per poterlo fissare nell'amplificatore, rimuovendo 1,27 cm di guaina dall'estremità del filo. Inserite il filo spellato nel terminale di MESSA A TERRA e stringete la vite di arresto per fissare il cavo. Preparate la messa a terra del telaio raschiando via la vernice dalla superficie metallica e pulitela accuratamente, rimuovendo ogni traccia di sporco e grasso. Spellate l'altra estremità del cavo e fissate un serrafilo ad anello. Fissate il cavo al telaio usando una vite non anodizzata e una rondella a stella.

NOTA: La lunghezza del cavo NERO (messa a terra) deve essere più corta possibile, e mai superare 76,2 cm.

NOTA: Saltate il punto 6 se usate la funzione di accensione automatica (Auto Turn ON).

- Preparate il filo Auto Turn ON per poterlo fissare nell'amplificatore, rimuovendo 1,27 cm di guaina dall'estremità del filo. Inserite il filo spellato nel terminale REMOTE e stringete la vite di arresto per fissare il cavo. Collegate l'altra estremità del filo Remote in una fonte positiva commutata a 12 Volt. Generalmente la tensione commutata proviene dal cavo principale dell'unità di fonte per l'accensione dell'amplificatore a distanza. Se l'unità di fonte non avesse tale uscita disponibile, consigliamo di cablare un commutatore meccanico in linea con una fonte da 12 Volt per attivare l'amplificatore.
- Montare l'amplificatore saldamente al veicolo o all'apposita struttura di supporto. Fare attenzione a non montare l'amplificatore su pannelli di plastica o di cartone, in quanto ciò potrebbe allentare le viti di e farle fuoriuscire dal pannello durante le vibrazioni stradali o se il veicolo dovesse arrestarsi improvvisamente.

Nota: Saltate il punto 8 se usate ingressi ad alto livello.

- Collegare il segnale sorgente inserendo i connettori d'ingresso del cavo RCA negli appositi spinotti dell'amplificatore.

NOTA: Tutti gli ingressi "ATTIVI" devono avere spinotti RCA collegati. Interruttore in posizione 2CH. "ATTIVO": solo ingressi canali anteriori. Interruttore in posizione 4CH. "ATTIVO": tutti gli ingressi canali anteriori e posteriori. Interruttore in posizione 5CH. "ATTIVO": ingressi sub per uscita sub. Quando si collegano gli ingressi 5 canali, accertarsi di condurre i cavi RCA anteriori, posteriori e sub tenendoli insieme.

Accertarsi sempre che l'alimentazione sia spenta o sconnessa dall'amplificatore prima di collegare i cavi RCA. Altrimenti potranno verificarsi danni all'amplificatore e/o alle componenti collegate.

CAUTION

- Se si usano ingressi ad alto livello collegare i fili degli altoparlanti OEM corrispondenti al positivo e negativo. Se si usa solo 1 ingresso, assicurarsi di inserirlo nella parte anteriore e controllare che l'interruttore di selezione dell'ingresso sia impostato su 2 CH.
- Collegate gli altoparlanti. Rimuovete 1,27 cm di guaina dai fili dell'altoparlante, inseriteli nel terminale dell'altoparlante e stringete la vite di arresto per fissarli. Assicuratevi di mantenere la corretta polarità per gli altoparlanti. NON collegate a massa nessuno dei cavi dell'altoparlante in quanto ciò potrebbe risultare in un funzionamento instabile. Negli amplificatori mono i due terminali Positivo (+) e Negativo (-) offrono flessibilità durante l'installazione. Ambedue i terminali sono collegati in parallelo internamente. E' necessario solo un terminale Positivo (+) e uno Negativo (-) per un collegamento dell'altoparlante.
- Eeguire un controllo finale dell'intero cablaggio del sistema per assicurarsi che tutti i collegamenti siano corretti. Controllare tutti i collegamenti di tensione e di massa per la presenza di fili sfrangiati o di collegamenti allentati che potrebbero causare problemi. Installare il fusibile in linea vicino al collegamento della batteria.

Questo amplificatore non è consigliato per carichi d'impedenza inferiore a 2 Ohm stereo/4 Ohm/modalità ponte per i canali anteriori (posteriori e 2 Ohm per

i canali sub. I modelli R750-1D e R1200-1D non sono consigliati per carichi d'impedenza inferiori a 1 Ohm.

CAUTION

Impostare il Crossover

Completare i seguenti punti per ogni canale.

Mettere l'interruttore X-OVER nella posizione corretta per il tipo di altoparlante.

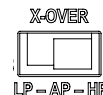

AP – All Pass – Consente il Pass-Thru di tutte le frequenze indipendentemente dall'impostazione della manopola **FREQ. Hz.**
 NOTA: Usare solo se si usa un'unità di fonte o DSP con il filtro HP/LP in uso.

HP – High Pass – Consente il Pass-Thru solo delle frequenze superiori all'impostazione della manopola **FREQ. Hz.** (usato per altoparlanti midrange)

LP – Low Pass – Consente il Pass-Thru solo delle frequenze inferiori all'impostazione della manopola **FREQ. Hz.** (usato per subwoofer)

Impostazioni consigliate per gli altoparlanti

Subwoofer – 50-80 Hz

Midrange (6X9 – 5.25 pollici) 80-120 Hz



INFRA-SONIC

Il filtro INFRA-SONIC elimina le frequenze sotto il valore impostato con la manopola del subwoofer. Questo aiuta a regolare il subwoofer, soprattutto in casse con aperture o sfiato di modo che non superi i suoi limiti meccanici. Consigliamo un'impostazione tra 25 e 30 Hz.



Interruttore di ingresso

Si usa per determinare quanti ingressi sono in uso (alto livello o basso livello). Consente di usare 1, 2 o 3 set di ingressi per inviare il segnale a tutte le uscite dell'amplificatore.

2 CH – Utilizza gli ingressi ANTERIORI.

4 CH – Utilizza gli ingressi ANTERIORI e POSTERIORI/SUB.

5 CH – Utilizza gli ingressi ANTERIORI, POSTERIORI e SUB.

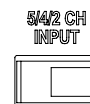

C.L.E.A.N. IN



NOTA: Potete usare musica o tonalità di test per impostare C.L.E.A.N. IN. Prima dell'impostazione scollegare gli altoparlanti dalle uscite dell'amplificatore.

- Abbassare completamente l'unità di fonte e assicurarsi che i Gain sull'amplificatore siano impostati su 1.
 Nota: Se presente, accertarsi che la funzione LOUD sull'unità di fonte sia SPENTA.
- Sull'unità di fonte accertarsi che Bassi, Alti e Mid siano sottotono.
- Scegliere la fonte per la riproduzione della musica (CD, Bluetooth, ecc.)
- Aumentare il volume sull'unità di fonte finché la luce LED C.L.E.A.N. IN si illumina in ROSSO.
- Abbassare adesso il volume finché il LED ROSSO si spegne. Questo sarà il massimo livello senza distorsione dell'unità di fonte.

Risoluzione dei problemi

C.L.E.A.N. OUT

CLEAN OUT 

Prima di regolare il gain:

Accertarsi che gli altoparlanti non siano connessi alle uscite dell'amplificatore.

Accertarsi che Bassi, Alti e Midrange siano impostati su sottotono e RLC (se presente) sia alzato completamente sulla posizione di uscita massima.

Eseguire l'impostazione effettuata al volume massimo dell'unità di fonte determinato usando C.L.E.A.N. IN.

Usare Musica per impostare C.L.E.A.N. OUT - Aumentare il GAIN dell'amplificatore finché la luce si accende in ROSSO, quindi ridurre il GAIN finché la luce si SPEGNE.

Usare Tonalità di test per impostare C.L.E.A.N. OUT - Aumentare il GAIN dell'amplificatore finché la luce si accende in ROSSO, quindi ridurre il GAIN finché la luce si SPEGNE. Adesso il gain è impostato. Usare 1 KHz/-5 dB per driver midrange e 40 Hz/-10 dB per subwoofer.

CAUTION

Evitare di impostare il Gain sulla posizione alta perché potrebbe aumentare rumore e distorsione e danneggiare gli altoparlanti.

Punch EQ

Punch EQ aggiunge un Bass Boost che può essere regolato con la manopola da Min (0 dB) a Max (18 dB). Regolare questa impostazione dopo avere completato tutte le altre. Se avete già regolato C.L.E.A.N. OUT dovreste regolarlo nuovamente dopo avere regolato Punch EQ.

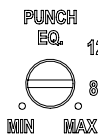

CAUTION

L'uso di boost ad alti livelli può comportare estensione eccessiva e causare danni.

Risoluzione dei problemi

NOTA: Se riscontrate problemi dopo l'installazione seguire le procedure per la risoluzione di problemi descritte sotto.

Controllare che i collegamenti dell'amplificatore siano corretti. Controllare che la spia POWER sia accesa. Se la spia POWER è accesa, passare al punto 3, altrimenti continuare.

1. Controllare il fusibile in linea sul cavo positivo della batteria. Cambiarlo se necessario.
2. Controllare il(i) fusibile(i) sull'amplificatore. Cambiarlo(li) se necessario.
3. Controllare che la messa a terra sia collegata a metallo pulito sul telaio del veicolo. Riparare/cambiare se necessario.
4. Verificare che sul polo positivo della batteria e sul cavo di accensione a distanza ci sia una tensione di 9-14,4 Volt. Verificare le connessioni di ambedue i cavi in corrispondenza di amplificatore, stereo e batteria/portafusibili. Se necessario, riparare o cambiare.
5. Controllare che l'interruttore di accensione automatica (Auto Turn ON) sia nella posizione corretta. Se nella posizione OFF accertarsi che il cavo REM sia collegato. Vedi punto 4 per ulteriori test.

L'indicatore di protezione è acceso.

1. Se l'indicatore di protezione è acceso, ciò può indicare un corto circuito nel collegamento con gli altoparlanti. Controllare che i collegamenti agli altoparlanti siano corretti e utilizzare un misuratore di resistenza Volt/Ohm per controllare che non ci siano cortocircuiti nei cavi dell'altoparlante. L'indicatore di protezione si può accendere anche in caso di impedenza dell'altoparlante troppo bassa.

Controllare le uscite audio dell'amplificatore.

1. Controllare che sia il sistema stereofonico che l'amplificatore siano collegati correttamente all'ingresso RCA. Controllare che lungo l'intera lunghezza dei cavi non ci siano attorcigliamenti, giunture, ecc. Verificare che agli ingressi RCA non si abbia corrente alternata con il sistema stereofonico acceso. Se necessario, riparare o cambiare.
2. Staccare l'ingresso RCA dall'amplificatore. Collegare l'ingresso RCA dal sistema stereofonico direttamente all'ingresso dell'amplificatore.

Controllate l'amplificatore se si verificassero brevi rumori intensi.

1. Staccate il segnale di ingresso dall'amplificatore e accendete e spegnete l'amplificatore.
2. Se il rumore è stato eliminato, collegate il cavo REMOTE dell'amplificatore all'unità di fonte con un modulo di accensione ritardata.

OPPURE

1. Usare una fonte da 12 Volt diversa per il cavo REMOTE dell'amplificatore.

Controllate l'amplificatore se si verificasse un rumore eccessivo a livello del motore.

1. Fare scorrere tutti i fili che portano segnali (RCA, cavi degli altoparlanti) lontano dalla tensione e dai fili della messa a terra.

OPPURE

1. Bipassare tutte le componenti elettriche tra il sistema stereofonico e l'amplificatore(i). Collegare il sistema stereofonico direttamente all'ingresso dell'amplificatore. Se il rumore sparisse, significa che l'unità bipassata è la fonte del rumore.

OPPURE

1. Rimuovere i fili della messa a terra esistenti per tutte le componenti elettriche. Ricollegarli alla terra in ubicazioni diverse. Controllate che l'ubicazione della messa a terra sia una superficie metallica pulita, senza verniciature, ruggine, ecc..

OPPURE

1. Aggiungere un cavo secondario per la messa a terra dal terminale negativo della batteria al metallo del telaio o del monoblocco del veicolo.

OPPURE

1. Fare esaminare sia l'alternatore che la carica della batteria da un meccanico. Controllare che il sistema elettrico del veicolo sia funzionante, compreso il distributore, le candele, i fili delle candele, il regolatore di tensione, ecc.

NOTES

Warranty

Rockford Corporation offers a limited warranty on Rockford Fosgate products on the following terms:

Length of Warranty

POWER Amplifiers – 2 Years
BMW® Direct Fit Speakers – 2 Years
PUNCH® & PRIME® Amplifiers – 1 Year
Speakers, Signal Processors, Accessories and Capacitors – 1 Year
All marine, motorcycle, motorsport products - 2 Years
Any Factory Refurbished Product – 90 Days (receipt required)

What is Covered

This warranty applies only to Rockford Fosgate products sold to consumers by authorized Rockford Fosgate dealers in the United States of America. Products purchased by consumers from an Authorized Rockford Fosgate Dealer in another country are covered only by that country's Distributor and not by Rockford Corporation.

Who is Covered

This warranty covers only the original purchaser of Rockford product purchased from an authorized Rockford Fosgate dealer in the United States. In order to receive service, the purchaser must provide Rockford with a copy of the receipt stating the customer name, dealer name, product purchased and date of purchase.

Products found to be defective during the warranty period will be repaired or replaced (with a product deemed to be equivalent) at Rockford's discretion.

What is Not Covered

1. Damage caused by accident, abuse, improper installation, operations, theft, water (on non-Element Ready products).
2. Any cost or expense related to the removal or reinstallation of product.
3. Service performed by anyone other than Rockford or an authorized Rockford Fosgate service center.
4. Any product which has had the serial number defaced, altered, or removed.
5. Subsequent damage to other components.
6. Any product purchased outside the U.S.
7. Any product not purchased from an authorized Rockford Fosgate dealer. Refer to rockfordfosgate.com dealer locator for more detail.

Limit on Implied Warranties

Any implied warranties including warranties of fitness for use and merchantability are limited in duration to the period of the express warranty set forth above. Some states do not allow limitations on the length of an implied warranty, so this limitation may not apply. No person is authorized to assume for Rockford Fosgate any other liability in connection with the sale of the product.

How to Obtain Service

Please call 1-800-669-9899 for Rockford Customer Service. You must obtain an RA# (Return Authorization number) to return any product to Rockford Fosgate. You are responsible for shipment of product to Rockford.

EU Warranty

This product meets the current EU warranty requirements, see your Authorized dealer for details.